



DRZWI I OKNA

DRZWI UKRYTE WEWNĘTRZNE

HARMONY

edycja II/2023

**NAJLEPSZA OFERTA
W POLSCE**



**drzwi dostępne na
stanie magazynowym**

dotyczy skrzydeł surowych
w podkładzie do samodzielnego
pomalowania i szerokości „80”

www.pol-skone.eu

SPIS TREŚCI

SKRZYDŁO HARMONY	4
OŚCIEŻNICA HARMONY	6
SYSTEM FLEXI DO OŚCIEŻNICY HARMONY	7
HARMONY MIRROR	9
HARMONY INVEST	10
HARMONY INVEST PRO	12
HARMONY INVEST ULTRA	14

DRZWI UKRYTE nieograniczone możliwości



MALOWANIE



PŁYTKI
(do grubości 4 mm)



FORNIR



LAMINATY



LUSTRO



TAPETA



ZDOBIENIA

NOWA CENA ZA KOMPLET

cena **netto**/brutto (PLN, VAT 23%)

~~1287/1583,01~~

1194/1468,62

skrzydło w papierze do malowania HARMONY IDEA*
do samodzielnego pomalowania +ościeżnica ALU surowa
do samodzielnego pomalowania

~~1438/1768,74~~

1345/1654,35

skrzydło w podkładzie do samodzielnego pomalowania*
+ościeżnica ALU surowa do samodzielnego pomalowania

~~1616/1987,68~~

1523/1873,29

skrzydło malowane farbami UV (biały)*
+ościeżnica ALU surowa do samodzielnego pomalowania

* dotyczy skrzydeł
szer. „60”-„90” cm x wysokość 2040/2050mm
wypełnienie plaster miodu

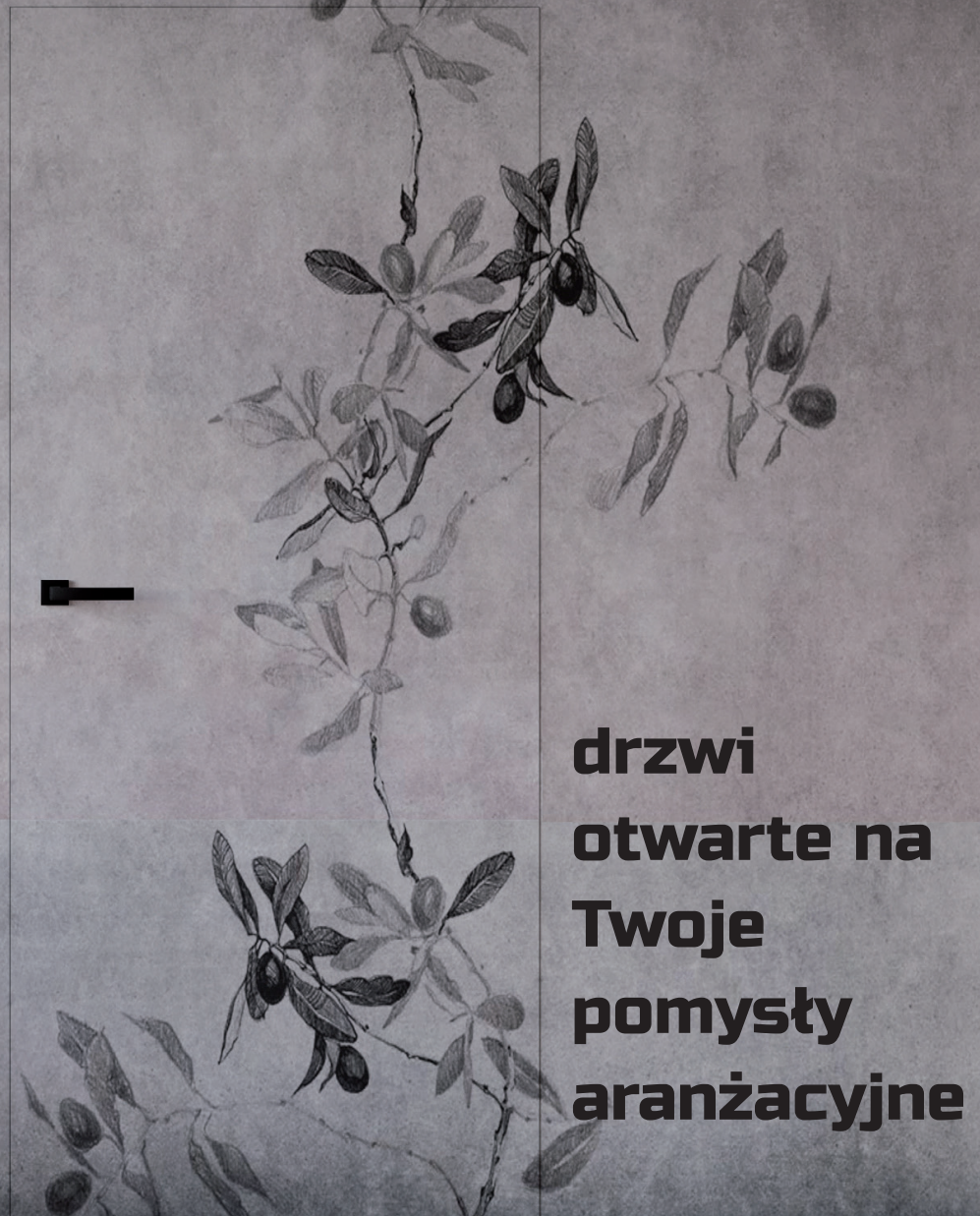

**drzwi
otwarte na
Twoje
pomysły
aranżacyjne**

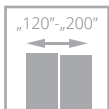
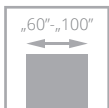

Wyjaśnienie
znaczeń
piktogramów



**drzwi dostępne na
stanie magazynowym**
dotyczy skrzydeł surowych w
podkładzie do samodzielnego
pomalowania i szerokości „80”

**Drewniany ramiak
konstrukcyjny**

**Trójwarstwowy system
malowania farbami UV**

**Unikalne łączenie ościeżnicy
ALU®**

SKRZYDŁO HARMONY

od **395/485,85**
cena skrzydła **netto**/brutto (PLN, VAT 23%)

PARAMETRY

Klasa mechaniczna: 2 klasa wytrzymałości mechanicznej wg PN-EN 1192:2001

KONSTRUKCJA SKRZYDŁA

Skrzydło w systemie bezprzylgowym (otwierane na zewnątrz) lub z wrębem (otwierane do wewnątrz). Konstrukcję skrzydła stanowi **ramiak z drewna iglastego** obłożony obustronnie płytami HDF. Wypełnienie skrzydła stanowi karton komórkowy typu „plaster miodu”, płyta wiórowa otworowa lub pełna. Nominalna grubość skrzydła wynosi 40 mm.

Konstrukcja skrzydła pozwala na zlicowanie się z powierzchnią ościeżnicy.

WYKOŃCZENIE SKRZYDŁA

skrzydło w papierze do malowania HARMONY IDEA, w podkładzie do samodzielnego pomalowania, laminowana, malowana lub forniowana.

AKCESORIA

Wypożyczenie standardowe:

zawias kryty (regulowany w 3 płaszczyznach) kolor chrom satyna
zamek magnetyczny na wkładkę patentową, klucz lub WC

Wypożyczenie dodatkowe (za dopłatą):

wypełnienie z płyty wiórowej otworowanej + **150/184,50**

wypełnienie z płyty wiórowej pełnej + **205/252,15**

uszczelka opadająca + **260/319,80**

zawias kryty w kolorze białym, czarnym lub srebrnym + **75/92,25**

podcięcie wentylacyjne + **35/43,05**

zamek rolkowy HOBES 2784 + **40/49,20**

przygotowanie pod dodatkowy zawias (dopłata do skrzydła) + **30/36,90**

skrót rekuperacyjny – bez dopłaty

przystosowanie skrzydła do montażu jednostronnego lustra lub płytki o grubości 4 mm + **250/307,50** (Wymagana płyta pełna oraz dodatkowy zawias. Ilość zawiasów „60”-„80” – 3 szt., „90”-„100” – 4 szt. Zalecany jest montaż klamki na szyldzie dzielonym). Maksymalna wysokość skrzydła przystosowanego pod lustro to 2240/2250 mm.

możliwość zamówienia skrzydła HARMONY skróconego co 10 mm - maksymalny skrót 100 mm - **bez dopłaty**



DRZWI JEDNOSKRZYDŁOWE

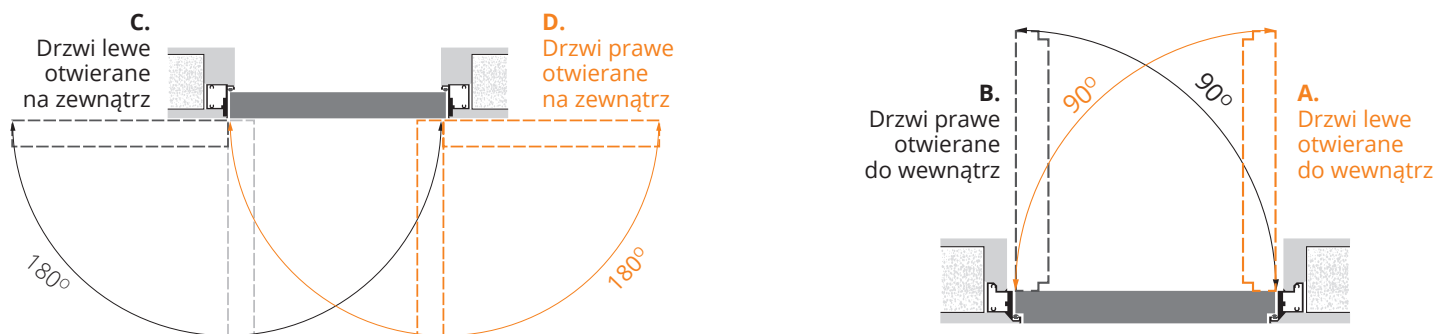

DRZWI DWUSKRZYDŁOWE

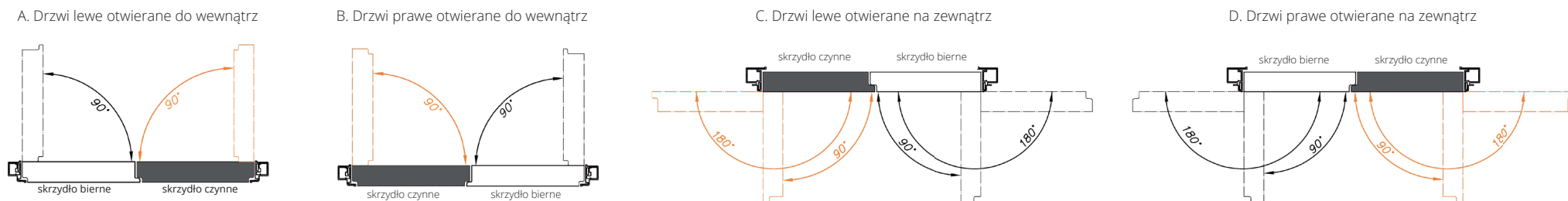

cena netto/brutto (PLN, VAT 23%)

WYMIARY DRZWI

SZEROKOŚĆ										
drzwi jednoskrzydłowe				drzwi dwuskrzydłowe						
typ	S _d *	S _d **	S _o	typ	S _d *	S _o *	S _d **	S _o **		
„60”	696	693	710	„60”+ „60”	1315	1330	1309	1325		
„70”	796	793	810	„70”+ „70”	1515	1530	1509	1525		
„80”	896	893	910	„80”+ „80”	1715	1730	1709	1725		
„90”	996	993	1010	„90”+ „90”	1915	1930	1909	1925		
„90 plus”	1021	1018	1035	„100”+ „100”	2115	2130	2109	2125		
„100”	1096	1093	1110							
WYSOKOŚĆ					H _d *	H _o				
					2092*	2100*				
					2082**	2090**				

* drzwi otwierane do wewnątrz

** drzwi otwierane na zewnątrz

S_d – szerokość drzwi po zewnętrznej stronie ościeżnicy
S_o – szerokość otworu montażowego
H_d – wysokość drzwi po zewnętrznej stronie ościeżnicy
H_o – wysokość otworu montażowego

SKRZYDŁO DO OŚCIEŻNICY HARMONY

wymiar skrzydła	HARMONY IDEA	skrzydło surowe w podkładzie do samodzielnego pomalowania	LAMISTONE CPL	MALOWANE biały	MALOWANE beż (NCS s2005Y50R), szary (RAL 7047)	BLACK RAL 9005	FORNIROWANE		
			SILKSTONE				GRUPA A	GRUPA B	GRUPA C
			UNI MAT PLUS						
„60” - „90” x 2040/2050 mm	395/485,85	546/671,58	595/731,85	724/890,52	824/1013,52	924/1136,52	827/1017,21	1021/1255,83	1122/1380,06
„100” x 2040/2050 mm	402/494,46	556/683,88	602/740,46	797/980,31	897/1103,31	997/1226,31	910/1119,30	1123/1381,29	1234/1517,82
„60” - „90” x 2140/2150 mm	425/522,75	588/723,24	625/768,75	797/980,31	897/1103,31	997/1226,31	910/1119,30	1123/1381,29	1234/1517,82
„100” x 2140/2150 mm	453/557,19	627/771,21	653/803,19	877/1078,71	977/1201,71	1077/1324,71	1002/1232,46	1236/1520,28	1359/1671,57
„60” - „90” x 2240/2250 mm	465/571,95	643/790,89	665/817,95	877/1078,71	977/1201,71	1077/1324,71	1002/1232,46	1236/1520,28	1359/1671,57
„100” x 2240/2250 mm	492/605,16	681/837,63	692/851,16	965/1186,95	1065/1309,95	1165/1432,95	1103/1356,69	1360/1672,80	1495/1838,85
„60” - „90” x 2340/2350 mm	503/618,69	696/856,08	703/864,69	965/1186,95	1065/1309,95	1165/1432,95	1103/1356,69	1360/1672,80	1495/1838,85
„100” x 2340/2350 mm	531/653,13	734/902,82	731/899,13	1062/1306,26	1162/1429,26	1262/1552,26	1214/1493,22	1497/1841,31	1645/2023,35
„60” - „90” x 2440/2450 mm	542/666,66	750/922,50	742/912,66	1062/1306,26	1162/1429,26	1262/1552,26	1214/1493,22	1497/1841,31	1645/2023,35

Istnieje możliwość zamówienia asymetrycznego podziału drzwi dwuskrzydłowych

ościeżnica **KRYTA** HARMONY SYSTEM POL-SKONE



kolorystyka zawiasów oraz blach zaczepowych

	RAL 9003 biały	RAL 9005 czarny	RAL 7047 szary	NCS2005Y50R beż
kolor zawiasu	biały	czarny	srebrny	srebrny
kolor blachy zaczepowej	srebrny	czarny	srebrny	srebrny

OŚCIEŻNICA KOLORYSTYKA

Ościeżnica kryta do skrzydeł otwieranych do wewnątrz lub na zewnątrz aluminiowa anodowana, aluminiowa surowa do samodzielnego pomalowania w kolorze ściany lub malowana w kolorze białym (RAL 9003), szarym (RAL 7047), beż (NCS2005Y50R) lub czarnym (RAL 9005)

AKCESORIA

Wyposażenie standardowe:

zawias kryty (regulowany w 3 płaszczyznach) kolor chrom satyna – ilość zawiasów wg tabeli, zamek magnetyczny chrom na wkładkę patentową, klucz lub WC

Wyposażenie dodatkowe (za dopłatą):

ościeżnice w kolorach strukturalnych + 10%

zawias kryty do ościeżnicy Harmony w kolorze białym, czarnym lub srebrnym + 66/81,18
przystosowanie ościeżnicy pod zamek rolkowy HOBES 2784 + 80/98,40

zamek rolkowy HOBES 2784 + 40/49,20

możliwość zamówienia ościeżnicy z elektrozaczepem rewersyjnym

od 1800/2214,00 lub awersyjnym od 1345/1654,35 – kontakt z Działem Handlowym

możliwość zamówienia ościeżnicy HARMONY skracanej co 10 mm - maksymalny skrót 100 mm - bez dopłaty



otwierane do wewnątrz

otwierane na zewnątrz

- ościeżnice dostępne na stanie magazynowym - dotyczy ościeżnic do samodzielnego pomalowania (aluminium surowe) i szerokości „80”

MALOWANE



KOLORY STRUKTURALNE



DO DRZWI JEDNOSKRZYDŁOWYCH

wymiary skrzydła i ilość zawiasów	do samodzielnego pomalowania (aluminium surowe)	aluminium anodowane	MALOWANE
			BLACK RAL 9005
„60”-„80” x 2040/2050 mm (2 zawiasy kryte)	799/982,77	920/1131,60	920/1131,60
„90”-„100” x 2040/2050 mm (3 zawiasy kryte)	884/1087,32	1005/1236,15	1005/1236,15
„60”-„100” x 2140/2150 mm (3 zawiasy kryte)	1066/1311,18	1284/1579,32	1284/1579,32
„60”-„100” x 2240/2250 mm (3 zawiasy kryte)	1163/1430,49	1478/1817,94	1478/1817,94
„60”-„100” x 2340/2350 mm (4 zawiasy kryte)	1286/1581,78	1620/1992,60	1620/1992,60
„60”-„100” x 2440/2450 mm (4 zawiasy kryte)	1408/1731,84	1762/2167,26	1762/2167,26

DO DRZWI DWUSKRZYDŁOWYCH

wymiary skrzydła i ilość zawiasów	do samodzielnego pomalowania (aluminium surowe)	aluminium anodowane	MALOWANE
			BLACK RAL 9005
„60”+„60”, „70”+„70”, „80”+„80” x 2040/2050 mm (4 zawiasy kryte)	1338/1645,74	1617/1988,91	1632/2007,36
„90”+„90”, „100”+„100” x 2040/2050 mm (6 zawiasów krytych)	1496/1840,08	1871/2301,33	1888/2322,24
„60”+„60”, „70”+„70”, „80”+„80”, „90”+„90”, „100”+„100” x 2140/2150 mm (6 zawiasów krytych)	1720/2115,60	2158/2654,34	2177/2677,71
„60”+„60”, „70”+„70”, „80”+„80”, „90”+„90”, „100”+„100” x 2240/2250 mm (6 zawiasów krytych)	1939/2384,97	2443/3004,89	2463/3029,49
„60”+„60”, „70”+„70”, „80”+„80”, „90”+„90”, „100”+„100” x 2340/2350 mm (8 zawiasów krytych)	2164/2661,72	2729/3356,67	3010/3702,30
„60”+„60”, „70”+„70”, „80”+„80”, „90”+„90”, „100”+„100” x 2440/2450 mm (8 zawiasów krytych)	2640/3247,20	3270/4022,10	3303/4062,69

SYSTEM FLEXI

POL-SKONE

DO OŚCIEŻNICY HARMONY

System regulacji z MDF

WZÓR OPATENTOWANY



Szczegółowe informacje dot. produktu



Wymiar zabudowy	otwierane do wewnątrz						otwierane na zewnątrz					
	Sd	SopA	SopB	Hd	HopA	HopB	Sd	SopA	SopB	Hd	HopA	HopB
„60”	683	783	823				663	763	803			
„70”	783	883	923				763	863	903			
„80”	883	983	1023	2086	2136	2156	863	963	1003	2067	2117	2137
„90”	983	1083	1123				963	1063	1103			
„100”	1083	1183	1223				1063	1163	1203			

Sd – szerokość zabudowy
 SopA – szerokość po zewnętrznej stronie opaski „60 mm”
 SopB – szerokość po zewnętrznej stronie opaski „80 mm”
 Hd – wysokość zabudowy
 HopA – wysokość po zewnętrznej stronie opaski „60 mm”
 HopB – wysokość po zewnętrznej stronie opaski „80 mm”

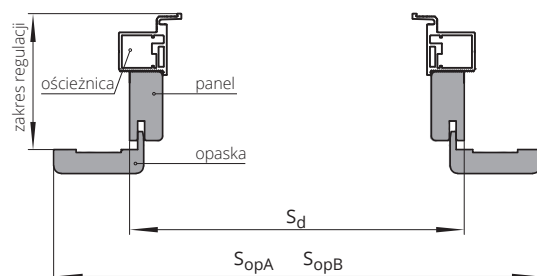

KOMPLETACJA ELEMENTÓW

	zakres regulacji	ościeżnica HARMONY ODW	zakres regulacji	ościeżnica HARMONY ODZ	opaska kątowna regulacyjna	panel
HW1	85-90	Ościeżnica HARMONY otwierana do wewnątrz ODW	HZ1	95-100	12 mm	46 mm
HW2	90-95		HZ2	100-105	12 mm	51 mm
HW3	95-105		HZ3	105-115	16 mm	56 mm
HW4	105-130		HZ4	115-140	32 mm	66 mm
HW5	130-150		HZ5	140-160	32 mm	91 mm
HW6	150-170		HZ6	160-180	32 mm	111 mm
HW7	170-190		HZ7	180-200	32 mm	131 mm
HW8	190-210		HZ8	200-220	32 mm	151 mm
HW9	210-230		HZ9	220-240	32 mm	171 mm
HW10	230-250		HZ10	240-260	32 mm	191 mm
HW11	250-270		HZ11	260-280	32 mm	211 mm
HW12	270-280		HZ12	280-300	32 mm	231 mm
HW13	280-300		HZ13	300-320	32 mm	251 mm

symbol	zakres w mm*	symbol	zakres w mm*	MALOWANE biały**	MALOWANE** bez (NCS s2005 Y50R), szary (RAL 7047)	ECO TOP	UNI MAT PLUS	fornirowane		BLACK
				LAMISTONE	SILKSTONE	GRUPA A (311, 312, 334)	GRUPA B (323, 340, 351, 371, 372, 376, 377, 390, 404, 405, 421, 422, 424)			
HW1	85-90	HZ1	95-100	586/720,78	686/843,78	314/386,22	321/394,83	603/741,69	666/819,18	736/905,28
HW2	90-95	HZ2	100-105	586/720,78	686/843,78	314/386,22	321/394,83	603/741,69	666/819,18	736/905,28
HW3	95-105	HZ3	105-115	586/720,78	686/843,78	314/386,22	321/394,83	603/741,69	666/819,18	736/905,28
HW4	105-130	HZ4	115-140	594/730,62	694/853,62	322/396,06	328/403,44	618/760,14	681/837,63	744/915,12
HW5	130-150	HZ5	140-160	607/746,61	707/869,61	328/403,44	335/412,05	635/781,05	700/861,00	757/931,11
HW6	150-170	HZ6	160-180	627/771,21	727/894,21	344/423,12	349/429,27	666/819,18	731/899,13	777/955,71
HW7	170-190	HZ7	180-200	646/794,58	746/917,58	358/440,34	363/446,49	690/848,70	755/928,65	796/979,08
HW8	190-210	HZ8	200-220	661/813,03	761/936,03	375/461,25	378/464,94	705/867,15	778/956,94	811/997,53
HW9	210-230	HZ9	220-240	680/836,40	780/959,40	381/468,63	399/490,77	738/907,74	810/996,30	830/1020,90
HW10	230-250	HZ10	240-260	700/861,00	800/984,00	404/496,92	414/509,22	640/787,20	833/1024,59	850/1045,50
HW11	250-270	HZ11	260-280	714/878,22	814/1001,22	418/514,14	426/523,98	778/956,94	850/1045,50	864/1062,72
HW12	270-280	HZ12	280-300	733/901,59	833/1024,59	425/522,75	441/542,43	800/984,00	891/1095,93	883/1086,09
HW13	280-300	HZ13	300-320	753/926,19	853/1049,19	440/541,20	463/569,49	827/1017,21	915/1125,45	903/1110,69

* w zakresie regulacji uwzględniona grubość danej ościeżnicy aluminiowej

przystosowanie skrzydła do montażu jednostronnego lustra lub płytki o grubości 4 mm

cena netto/brutto (PLN, VAT 23%)

Wymagane wypełnienie płytą pełną oraz dodatkowy zawias.
Ilość zawiasów „60”-„80” - 3 szt., „90”-„100” - 4 szt.
Zalecany jest montaż klamki na szyldzie dzielonym.

250/307,50

wariant 1
otwierany na zewnątrz ODZ
lustro od strony przeciwnej do zawiasów (A/Z)

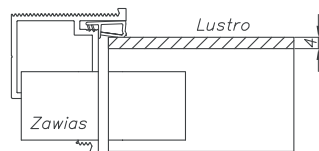

wariant 2
otwierany na zewnątrz ODZ
lustro od strony zawiasowej (Z)

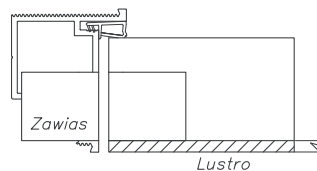

wariant 3
otwierany do wewnątrz ODW
lustro od strony przeciwnej do zawiasów (A/Z)

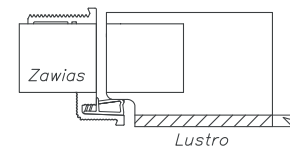

wariant 4
otwierany do wewnątrz ODW
lustro od strony zawiasowej (Z)

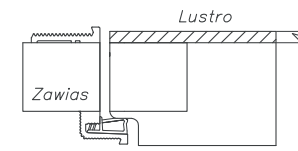

POWIĘKSZ OPTYCZNIE SWOJĄ PRZESTRZEŃ

NOWOŚĆ

HARMONY MIRROR

drzwi do zabudowy lustrem i ścian
obok drzwi

- grubość skrzydła 40 mm
- wypełnienie płyta otworowana
- otwierane na zewnątrz



SKRZYDŁO HARMONY MIROR ODZ

DRZWI OTWIERANE NA ZEWNĄTRZ ODZ

wymiary skrzydła [mm]	surowe do samodzielnego pomalowania	LAMISTONE	MALOWANE biały	MALOWANE szary (RAL 7047), beż (NCS s2005 Y50R)	BLACK RAL 9005	FORNIROWANE GRUPA A	FORNIROWANE GRUPA B	FORNIROWANE GRUPA C
		SILKSTONE						
		UNI MAT PLUS						
„60”-„90” x 2040	696/856,08	745/916,35	874/1075,02	974/1198,02	1074/1321,02	977/1201,71	1171/1440,33	1272/1564,56
„100” x 2040	706/868,38	752/924,96	947/1164,81	1047/1287,81	1147/1410,81	1060/1303,8	1273/1565,79	1384/1702,32
„60”-„90” x 2140	738/907,74	775/953,25	947/1164,81	1047/1287,81	1147/1410,81	1060/1303,8	1273/1565,79	1384/1702,32
„100” x 2140	777/955,71	803/987,69	1027/1263,21	1127/1386,21	1227/1509,21	1152/1416,96	1386/1704,78	1509/1856,07
„60”-„90” x 2240	793/975,39	815/1002,45	1027/1263,21	1127/1386,21	1227/1509,21	1152/1416,96	1386/1704,78	1509/1856,07
„100”x 2240	831/1022,13	842/1035,66	1115/1371,45	1215/1494,45	1315/1617,45	1253/1541,19	1510/1857,3	1645/2023,35

skrzydło w standardzie z płytą otworowaną

OŚCIEŻNICA HARMONY MIROR ODZ

OŚCIEŻNICA OTWIERANA NA ZEWNĄTRZ ODZ

wymiary skrzydła [mm]	ilość zawiasów	surowe do samodzielnego pomalowania	aluminiowa anodowana	MALOWANE - biały, szary (RAL 7047), beż (NCS s2005 Y50R), czarne
„60”-„80” x 2050	3	1099/1351,77	1220/1500,6	1220/1500,6
„90”-„100” x 2050	3	1144/1407,12	1305/1605,15	1305/1605,15
„60”-„100” x 2150	4	1466/1803,18	1684/2071,32	1684/2071,32
„60”-„100” x 2250	4	1563/1922,49	1878/2309,94	1878/2309,94

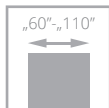

izolacyjność akustyczna na poziomie **Rw=37 dB**

Wyjaśnienie znaczeń piktogramów

| Specjalna konstrukcja POL-SKONE

| Drewniana rama-grubość 50 mm

| Dodatkowy profil stalowy

| Akustyka potwierdzona badaniami 37 dB

| Bogata kolorystyka

| Różnorodność powierzchni

| Wzmocnione okucia

| Unikalne łączenie ościeżnic ®

HARMONY INVEST

od **1293/1590,39**
cena skrzydła **netto**/brutto (PLN, VAT 23%)

drzwi wykonane wg normy **PN-EN 14351-2:2018-2**
szerokość drzwi „60” - „90” - **4 klasa wytrzymałości mechanicznej** wg PN-EN 1192:2001
szerokość drzwi „90 plus” - „110” - **3 klasa wytrzymałości mechanicznej** wg PN-EN 1192:2001
Izolacyjność akustyczna: **Rw= 37 dB, D₁-35, D₂-30**
Krajowa Ocena Techniczna **ITB-KOT-2022/2187 wydanie 1**

KONSTRUKCJA SKRZYDŁA

Skrzydło w systemie bezprzylgowym (otwierane na zewnątrz) lub z wrębem (otwierane do wewnątrz). Konstrukcję skrzydła stanowi **ramiak z drewna iglastego** wzmocniony dodatkowo profilem stalowym, obłożony obustronnie płytami HDF.

Wypełnienie skrzydła stanowi specjalna konstrukcja Pol-Skone. Nominalna grubość skrzydła wynosi 50 mm. Skrzydło wyposażone w standardzie w uszczelkę opadającą. Ościeżnica: stała aluminiowa, wzmocniona.

Konstrukcja skrzydła pozwala na zlicowanie się z powierzchnią ościeżnicy.

WYKOŃCZENIE SKRZYDŁA

Powierzchnia gładka malowana, laminowana, fornirowana lub w podkładzie do samodzielnego pomalowania.

WYPOSAŻENIE STANDARDOWE

- ościeżnica kolor aluminium anodowane – zawiasy TECTUS TE 340 kolor chrom satyna, blacha zaczepowa kolor srebrny
- ościeżnica malowana RAL 9003 – zawiasy TECTUS TE 340 kolor chrom satyna, blacha zaczepowa kolor chrom satyna
- ościeżnica malowana RAL 9005 – zawiasy TECTUS TE 340 kolor czarny, blacha zaczepowa kolor czarny
- zawiasy kryte SIMONSWERK typ TECTUS TE 340 regulowane 3D („60”-„90” – 2 szt., „100”-„110” – 3 szt.) drzwi wyższe niż standard – 3 szt.
- zamek magnetyczny wpuszczany, na klucz (rozstaw 90 mm), na wkładkę (rozstaw 85 mm) lub do blokady łazienkowej (rozstaw 90 mm)
- uszczelka opadająca

WYPOSAŻENIE DODATKOWE (za dopłatą)

laminat CPL 0,5 mm („60” - „90”) **160/196,80**
laminat CPL 0,7 mm („60” - „90”) **170/209,10**
laminat CPL 0,5 mm („90+” - „110”) **180/221,40**
laminat CPL 0,7 mm („90+” - „110”) **190/233,70**
kolorystyka SILKSTONE CPL **350/430,50**
drzwi wyższe - 2150/2140 - dopłata **+10%**
drzwi wyższe - 2250/2240 - dopłata **+20%**
drzwi wyższe - 2350/2340 - dopłata **+30%**
drzwi wyższe - 2450/2440 - dopłata **+40%**
szerokość „100” - dopłata **+10%**
szerokość „110” - dopłata **+20%**
zamek wpuszczany zapadkowo-zasuwkowy elektrozaczep awersyjny lub rewersyjny samozamykacz kryty GEZE Boxer 2-4



SKRZYDŁO HARMONY INVEST

skrzydło surowe w podkładzie do samodzielnego pomalowania	1293/1590,39
ECO TOP	1309/1610,07
LAMISTONE CPL	1364/1677,72
UNI MAT PLUS	1342/1650,66
SILKSTONE	1364/1677,72
SILKSTONE CPL 0,5 mm	1714/2108,22
LAMINOWANE CPL 0,2 MM	1474/1813,02
MALOWANE – biały	1529/1880,67
MALOWANE – szary (RAL 7047), bez (NCS s2005 Y50R)	1629/2003,67
MALOWANE – czarny	1749/2151,27
FORNIROWANE GRUPA A	1759/2163,57
FORNIROWANE GRUPA B	1784/2194,32
FORNIROWANE GRUPA C	1898/2334,54
SILKWOOD	1898/2334,54

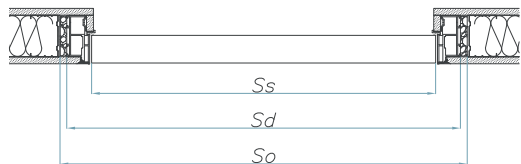

UNIKALNE NA RYNKU ROZWIĄZANIE

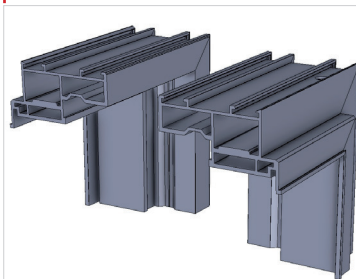

otwierane do wewnątrz



otwierane na zewnątrz

dopłata do koloru podstawowego biały (RAL 9003) wg grup kolorystycznych RAL, NCS

Grupa I	Grupa II	Grupa III	Grupa IV	Grupa V
399/490,77	499/613,77	599/736,77	699/859,77	799/982,77

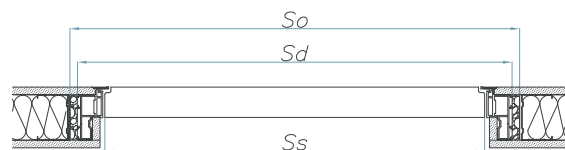

DRZWI OTWIERANE NA ZEWNĄTRZ ODW

	SZEROKOŚĆ [MM]			WYSOKOŚĆ [MM]		
	Ss	Sd	So	Hs	Hd	Ho
„60”	625	715	735	1940	1992	2005
„70”	725	815	835	2040 - standard	2092	2105
„80”	825	915	935	2140	2192	2205
„90”	925	1015	1035	2240	2292	2305
„90 plus”	960	1050	1070	2340	2392	2405
„100”	1025	1115	1135	2440	2492	2505
„110”	1125	1215	1235			

SZEROKOŚĆ INWESTYCYJNA

SZEROKOŚĆ INWESTYCYJNA

Ss - szerokość skrzydła
Sd - szerokość drzwi po zewnętrznej stronie ościeżnicy
So - szerokość otworu montażowego
Hs - wysokość skrzydła
Hd - wysokość drzwi po zewnętrznej stronie ościeżnicy
Ho - wysokość otworu montażowego

OŚCIEŻNICA HARMONY INVEST DO DRZWI JEDNOSKRZYDŁOWYCH

(wymiary podane dla skrzydła)	do samodzielnego pomalowania	aluminium anodowane	MALOWANE	MALOWANE	BLACK RAL 9005
			biały	szary (RAL 7047), bez (NCS s2005 Y50R)	
625-960 x 2040/2050 (2 zawiasy)	1755/2158,65	1975/2429,25	1876/2307,48	1976/2430,48	2096/2578,08
1025-1125 x 2040/2050 (3 zawiasy)	1931/2375,13	2151/2645,73	2052/2523,96	2152/2646,96	2272/2794,56
625-960 x 2140/2150 (3 zawiasy)	1931/2375,13	2151/2645,73	2052/2523,96	2152/2646,96	2272/2794,56
1025x1125 x 2140/2150 (3 zawiasy)	2106/2590,38	2326/2860,98	2227/2739,21	2327/2862,21	2447/3009,81
625-960 x 2240/2250 (3 zawiasy)	2106/2590,38	2326/2860,98	2227/2739,21	2327/2862,21	2447/3009,81
1025x1125x2240/2250 (3 zawiasy)	2282/2806,86	2502/3077,46	2403/2955,69	2503/3078,69	2623/3226,29
625-960 x 2340 /2350 (3 zawiasy)	2282/2806,86	2502/3077,46	2403/2955,69	2503/3078,69	2623/3226,29
1025-1125 x2340/2350 (3 zawiasy)	2457/3022,11	2677/3292,71	2578/3170,94	2678/3293,94	2798/3441,54
625-960 x 2440/2450 (3 zawiasy)	2457/3022,11	2677/3292,71	2578/3170,94	2678/3293,94	2798/3441,54
1025-1125x 2440/2450 (3 zawiasy)	2633/3238,59	2853/3509,19	2754/3387,42	2854/3510,42	2974/3658,02

dopłata do kolorów strukturalnych **+10%**



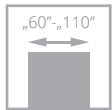

HARMONY INVEST PRO POD ZABUDOWĘ PANELOWĄ

od **1293/1590,39**
cena skrzydła **netto**/brutto (PLN, VAT 23%)



izolacyjność akustyczna na
poziomie **Rw=37 dB**

| Specjalna konstrukcja
POL-SKONE

| Drewniana rama-grubość 50 mm

| Dodatkowy profil stalowy

| Akustyka potwierdzona
badaniami 37 dB

| Bogata kolorystyka

| Różnorodność powierzchni

| Wzmocnione okucia

| Unikalne łączenie ościeżnicy®

szerokość drzwi otwierane na zewnątrz ODZP „60” - „90”
4 klasa wytrzymałości mechanicznej wg PN-EN 1192:2001
szerokość drzwi otwierane na zewnątrz ODZP „90 plus” - „110”
3 klasa wytrzymałości mechanicznej wg PN-EN 1192:2001
szerokość drzwi otwierane do wewnątrz ODWP „60” - „110”
3 klasa wytrzymałości mechanicznej wg PN-EN 1192:2001
Izolacyjność akustyczna: **Rw= 37 dB, D1-35, D2-30**
Krajowa Ocena Techniczna **ITB-KOT-2022/2187 wydanie 1**

KONSTRUKCJA SKRZYDŁA

Wypełnienie skrzydła stanowi specjalna konstrukcja Pol-Skone. Nominalna grubość skrzydła wynosi 50 mm. Skrzydło wyposażone w standardzie w uszczelkę opadającą. Ościeżnica: stała aluminiowa, wzmocniona.

Konstrukcja skrzydła pozwala na zlicowanie się z powierzchnią ościeżnicy i paneli.

WYKOŃCZENIE SKRZYDŁA

Powierzchnia gładka malowana, laminowana, fornirowana lub w podkładzie do samodzielnego pomalowania.

WYPOSAŻENIE STANDARDOWE

- zamek magnetyczny wpuszczany, na klucz (rozstaw 90 mm), na wkładkę (rozstaw 85 mm) lub do blokady łazienkowej (rozstaw 90 mm)
- otwierane na zewnątrz: zawiasy kryte SIMONSWERK typ TECTUS TE 541 3D FVZ regulowane 3D („60”- „90” - 2 szt., „100”-„110” - 3 szt.)
- otwierane do wewnątrz: zawiasy kryte SIMONSWERK typ TECTUS TE 240 3D regulowane 3D („60”- „110” - 3 szt.)
drzwi wyższe niż standard - 3 szt.
- uszczelka opadająca

WYPOSAŻENIE DODATKOWE (za dopłatą)

laminat CPL 0,5 mm („60” - „90”) **160/196,80**
laminat CPL 0,7 mm („60” - „90”) **170/209,10**
laminat CPL 0,5 mm („90+” - „110”) **180/221,40**
laminat CPL 0,7 mm („90+” - „110”) **190/233,70**
kolorystyka SILKSTONE CPL **350/430,50**
zmiana koloru zawiasu TECTUS TE 541 3D na kolor czarny **135/166,05**
zmiana koloru zawiasu TECTUS TE 240 3D na kolor czarny **120/147,60**
drzwi wyższe - 2150/2140 - dopłata **+10%**
drzwi wyższe - 2250/2240 - dopłata **+20%**
drzwi wyższe - 2350/2340 - dopłata **+30%**
drzwi wyższe - 2450/2440 - dopłata **+40%**
szerokość „100” - dopłata **+10%**
szerokość „110” - dopłata **+20%**
zamek wpuszczany zapadkowo-zasuwkowy
dopasowane usłojenia paneli ściennych do drzwi wg wzoru (tolerancja dopasowania do 10 mm) **+20%**



DRZWI HARMONY INVEST
OTWIERANE NA ZEWNĄTRZ POD ZABUDOWĘ PANELOWĄ

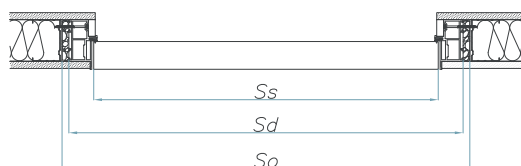

DRZWI HARMONY INVEST
OTWIERANE DO WEWNĄTRZ POD ZABUDOWĘ PANELOWĄ

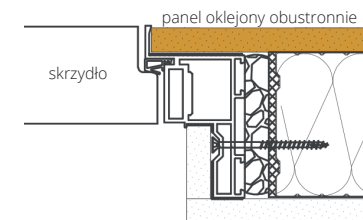
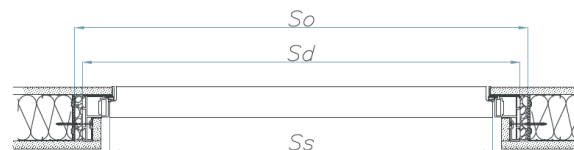

DRZWI OTWIERANE NA ZEWNĄTRZ ODZ						
	SZEROKOŚĆ [MM]			WYSOKOŚĆ [MM]		
	Ss	Sd	So	Hs	Hd	Ho
„60”	625	715	735	1940	1992	2005
„70”	725	815	835	2040 - standard	2092	2105
„80”	825	915	935	2140	2192	2205
„90”	925	1015	1035	2240	2292	2305
SZEROKOŚĆ INWESTYCYJNA „90 plus”	960	1050	1070	2340	2392	2405
„100”	1025	1115	1135	2440	2492	2505
„110”	1125	1215	1235			

Ss - szerokość skrzydła
Sd - szerokość drzwi po zewnętrznej stronie ościeżnicy
So - szerokość otworu montażowego

DRZWI OTWIERANE DO WEWNĄTRZ ODZ						
	SZEROKOŚĆ [MM]			WYSOKOŚĆ [MM]		
	Ss	Sd	So	Hs	Hd	Ho
„60”	625	715	735	1950	2002	2015
„70”	725	815	835	2050 - standard	2102	2115
„80”	825	915	935	2150	2202	2215
„90”	925	1015	1035	2250	2302	2315
SZEROKOŚĆ INWESTYCYJNA „90 plus”	960	1050	1070	2350	2402	2415
„100”	1025	1115	1135	2450	2502	2515
„110”	1125	1215	1235			

Hs - wysokość skrzydła
Hd - wysokość drzwi po zewnętrznej stronie ościeżnicy
Ho - wysokość otworu montażowego

SKRZYDŁO I PANEL HARMONY INVEST PRO

skrzydło surowe w podkładzie do samodzielnego pomalowania	1293/1590,39	-
ECO TOP	1309/1610,07	295/362,85
LAMISTONE CPL	1364/1677,72	320/393,60
UNI MAT PLUS	1342/1650,66	320/393,60
SILKSTONE	1364/1677,72	320/393,60
SILKSTONE CPL 0,5 mm	1714/2108,22	470/578,10
LAMINOWANE CPL 0,2 MM	1474/1813,02	330/405,90
MAŁOWANE - biały	1529/1880,67	545/670,35
MAŁOWANE - szary (RAL 7047), beż (NCS s2005 Y50R)	1629/2003,67	645/793,35
MAŁOWANE - czarny	1749/2151,27	654/804,42
FORNIROWANE GRUPA A	1759/2022,85	501/616,23
FORNIROWANE GRUPA B	1784/2051,60	552/678,96
FORNIROWANE GRUPA C	1898/2182,70	611/751,53
SILKWOOD	1898/2182,70	611/751,53

panele - cena za 1 m² (dokładny wymiar paneli dostępny po konsultacji z Działem Handlowym)

OŚCIEŻNICA ALUMINIOWA HARMONY INVEST PRO POD PANEL

wymiar skrzydła [mm]	do samodzielnego pomalowania (aluminium surowe)	DRZWI OTWIERANE DO WEWNĄTRZ ODZ			DRZWI OTWIERANE NA ZEWNĄTRZ ODZ			
		MAŁOWANE biały	MAŁOWANE szary (RAL 7047), beż (NCS s2005 Y50R)	BLACK RAL 9005	MAŁOWANE biały	MAŁOWANE szary (RAL 7047), beż (NCS s2005 Y50R)	BLACK RAL 9005	
625-960 x 2040/2050	1675/2060,25	1785/2195,55	1885/2318,55	1985/2441,55	1905/2343,15	2015/2478,45	2115/2601,45	2215/2724,45
1025-1125 x 2040/2050	1835/2257,05	1945/2392,35	2045/2515,35	2145/2638,35	2065/2539,95	2175/2675,25	2275/2798,25	2375/2921,25
625-960x 2140/2150	1835/2257,05	1945/2392,35	2045/2515,35	2145/2638,35	2065/2539,95	2175/2675,25	2275/2798,25	2375/2921,25
1025x1125 x 2140/2150	1994/2452,62	2104/2587,92	2204/2710,92	2304/2833,92	2224/2735,52	2334/2870,82	2434/2993,82	2534/3116,82
625-960 x 2240/2250	1994/2452,62	2104/2587,92	2204/2710,92	2304/2833,92	2224/2735,52	2334/2870,82	2434/2993,82	2534/3116,82
1025x1125x2240/2250	2154/2649,42	2264/2784,72	2364/2907,72	2464/3030,72	2384/2932,32	2494/3067,62	2594/3190,62	2694/3313,62
625-960 x 2340 /2350	2154/2649,42	2264/2784,72	2364/2907,72	2464/3030,72	2384/2932,32	2494/3067,62	2594/3190,62	2694/3313,62
1025-1125 x2340/2350	2313/2844,99	2423/2980,29	2523/3103,29	2623/3226,29	2543/3127,89	2653/3263,19	2753/3386,19	2853/3509,19
625-960 x 2440/2450	2313/2844,99	2423/2980,29	2523/3103,29	2623/3226,29	2543/3127,89	2653/3263,19	2753/3386,19	2853/3509,19
1025-1125x 2440/2450	2473/3041,79	2583/3177,09	2683/3300,09	2783/3423,09	2703/3324,69	2813/3459,99	2913/3582,99	3013/3705,99

dopłata do kolorów strukturalnych **+10%**

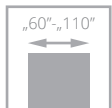

HARMONY INVEST ULTRA

od **1143**/1 405,89

cena skrzydła **netto**/brutto (PLN, VAT 23%)

szerokość drzwi „60” - „90” - **4 klasa wytrzymałości**
mechanicznej wg PN-EN 1192:2001
szerokość drzwi „90 plus” - „110” - **3 klasa wytrzymałości**
mechanicznej wg PN-EN 1192:2001
Krajowa Ocena Techniczna **ITB-KOT-2022/2187 wydanie 1**

KONSTRUKCJA SKRZYDŁA

Wypełnienie skrzydła stanowi specjalna konstrukcja Pol-Skone. Nominalna grubość skrzydła wynosi 50 mm.

Konstrukcja skrzydła pozwala na zlicowanie się z powierzchnią ościeżnicy i paneli.

WYKOŃCZENIE SKRZYDŁA

Powierzchnia gładka malowana, laminowana, fornirowana lub w podkładzie do samodzielnego pomalowania.

WYPOSAŻENIE STANDARDOWE

- zamek magnetyczny wpuszczany, na klucz (rozstaw 90 mm), na wkładkę (rozstaw 85 mm) lub do blokady łazienkowej (rozstaw 90 mm)
- ościeżnica kolor aluminium anodowane lub do samodzielnego pomalowania – zawiasy TECTUS TE 340 kolor chrom satyna, blacha zaczepowa kolor srebrny
- ościeżnica malowana RAL 9003 – zawiasy TECTUS TE 340 kolor chrom satyna, blacha zaczepowa kolor chrom satyna
- zawiasy kryte SIMONSWERK typ TECTUS TE 340 regulowane 3D („60” - „90” - 2 szt., „100”-„110” - 3 szt.) drzwi wyższe niż standard - 3 szt.- skrót rekuperacyjny

WYPOSAŻENIE DODATKOWE (za dopłatą)

laminat CPL 0,5 mm („60” - „90”) **160**/196,80
laminat CPL 0,7 mm („60” - „90”) **170**/209,10
laminat CPL 0,5 mm („90+” - „110”) **180**/221,40
laminat CPL 0,7 mm („90+” - „110”) **190**/233,70
kolorystyka SILKSTONE CPL **350**/430,50
zmiana koloru zawiasu TECTUS TE 340 3D na kolor czarny **120**/147,60
drzwi wyższe - 2150/2140 - dopłata **+10%**
drzwi wyższe - 2250/2240 - dopłata **+20%**
drzwi wyższe - 2350/2340 - dopłata **+30%**
drzwi wyższe - 2450/2440 - dopłata **+40%**
zamek wpuszczany zapadkowo-zasuwkowy
elektrozaczep awersyjny lub rewersyjny

NOWOŚĆ

- **drzwi na ościeżnicy ukrytej bez nadproża**
- **najnowszy trend w designie, idealnie komponujący się z nowoczesnymi wnętrzami.**

| **Specjalna konstrukcja
POL-SKONE**

| **Drewniana rama-grubość 50 mm**

| **Bogata kolorystyka**

| **Różnorodność powierzchni**

| **Wzmocnione okucia**

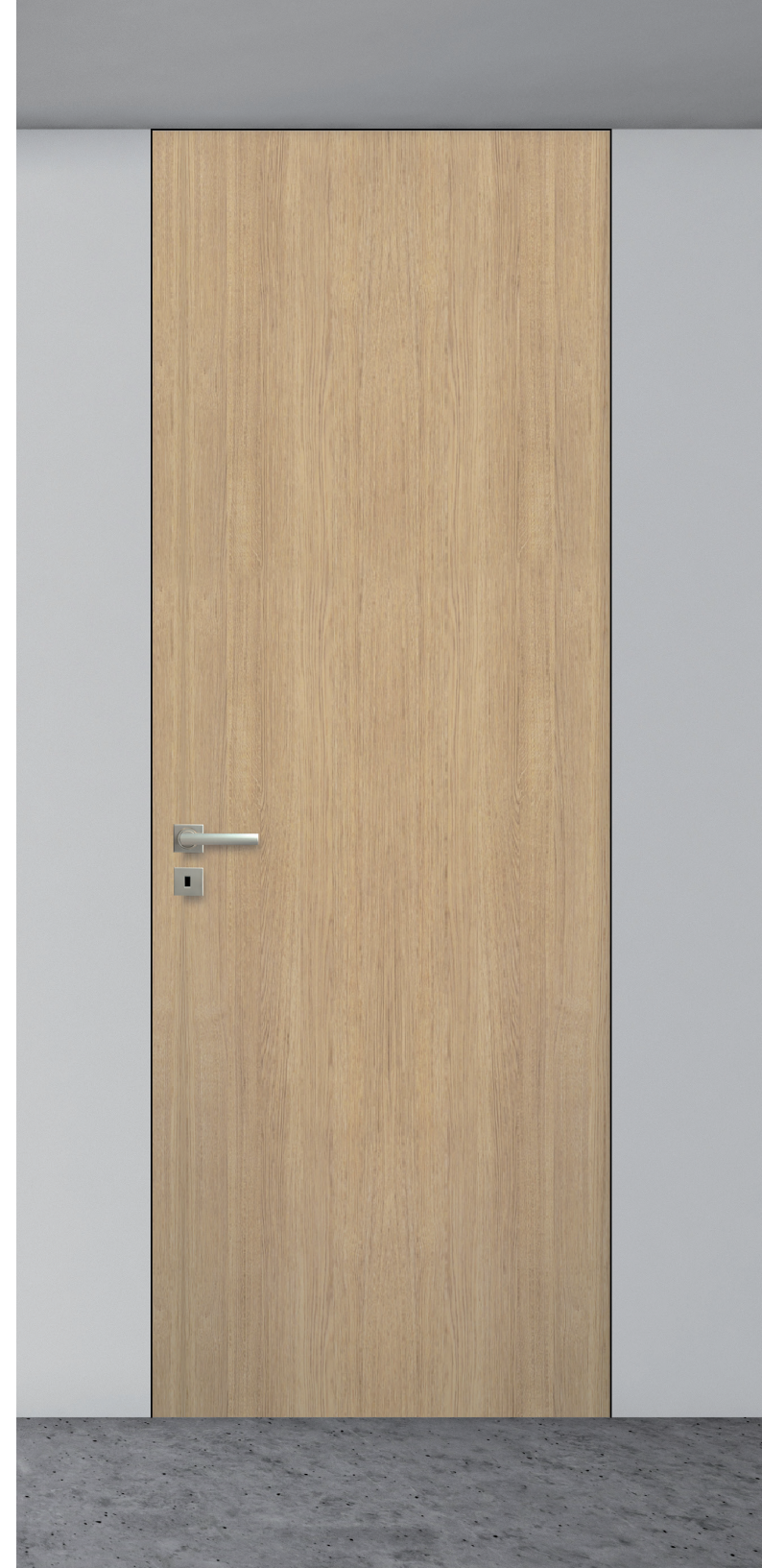

SKRZYDŁO HARMONY INVEST ULTRA

skrzydło surowe w podkładzie do samodzielnego pomalowania	1143/1405,89
ECO TOP	1159/1425,57
LAMISTONE CPL	1214/1493,22
UNI MAT PLUS	1192/1466,16
SILKSTONE	1214/1493,22
SILKSTONE CPL 0,5 mm	1564/1923,72
LAMINOWANE CPL 0,2 MM	1324/1628,52
MALOWANE – biały	1379/1696,17
MALOWANE – szary (RAL 7047), beż (NCS s2005 Y50R)	1479/1819,17
MALOWANE – czarny	1599/1966,77
FORNIROWANE GRUPA A	1609/1979,07
FORNIROWANE GRUPA B	1634/2009,82
FORNIROWANE GRUPA C	1748/2150,04

dopłata do koloru podstawowego biały (RAL 9003) wg grup kolorystycznych RAL, NCS

Grupa I	Grupa II	Grupa III	Grupa IV	Grupa V
399/490,77	499/613,77	599/736,77	699/859,77	799/982,77

dopłata CPL 0,5 mm, CPL 0,7 mm do drzwi w powłoce CPL

CPL 0,5 mm („60” - „90”)	CPL 0,7 mm („60” - „90”)	CPL 0,5 mm („90+” - „110”)	CPL 0,7 mm („90+” - „110”)
160/196,80	170/209,1	180/221,40	190/233,70

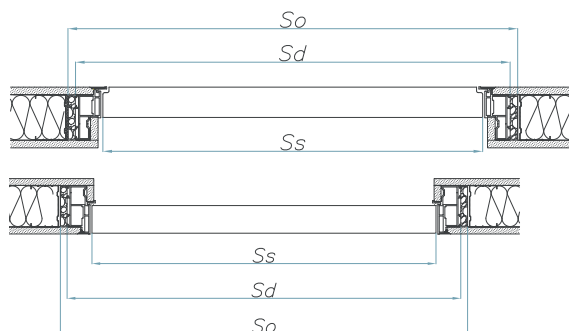

DRZWI OTWIERANE DO WEWNĄTRZ ODZ / NA ZEWNĄTRZ ODZ

	SZEROKOŚĆ [MM]			WYSOKOŚĆ [MM]		
	Ss	Sd	So	Hs	Hd	Ho
„60”	625	715	735	1940	1952	1955
„70”	725	815	835	2040 - standard	2052	2055
„80”	825	915	935	2140	2152	2155
„90”	925	1015	1035	2240	2252	2255
„90 plus”	960	1050	1070	2340	2352	2355
„100”	1025	1115	1135	2440	2452	2455
„110”	1125	1215	1235			

SZEROKOŚĆ
INWESTYCYJNA

Ss - szerokość skrzydła

Sd - szerokość drzwi po zewnętrznej stronie ościeżnicy

So - szerokość otworu montażowego

Hs - wysokość skrzydła

Hd - wysokość drzwi po zewnętrznej stronie ościeżnicy

Ho - wysokość otworu montażowego

OŚCIEŻNICA HARMONY INVEST ULTRA DO DRZWI JEDNOSKRZYDŁOWYCH

(wymiary podane dla skrzydła)	do samodzielnego pomalowania	aluminium anodowane	MALOWANE	MALOWANE	BLACK RAL
			biały	szary (RAL 7047), beż (NCS s2005 Y50R)	9005
625-960 x 2040/2050 (2 zawiasy)	1555/1912,65	1775/2183,25	1676/2061,48	1776/2184,48	1896/2332,08
1025-1125 x 2040/2050 (3 zawiasy)	1731/2129,13	1951/2399,73	1852/2277,96	1952/2400,96	2072/2548,56
625-1125 x 2140/2050 (3 zawiasy)	1906/2344,38	2126/2614,98	2027/2493,21	2127/2616,21	2247/2763,81
625-1125 x 2240/2250 (3 zawiasy)	2082/2560,86	2302/2831,46	2203/2709,69	2303/2832,69	2423/2980,29
625-1125 x 2340/2350 (3 zawiasy)	2257/2776,11	2477/3046,71	2378/2924,94	2478/3047,94	2598/3195,54
625-1125 x 2440/2450 (3 zawiasy)	2433/2992,59	2653/3263,19	2554/3141,42	2654/3264,42	2774/3412,02

dopłata do kolorów strukturalnych **+10%**





panele laminowane

ustojenie pionowe - szerokość max. 1100 mm
- wysokość max. 2500 mm

ustojenie poziome - szerokość powyżej 1100 mm
- wysokość max. 2500 mm

panele fornirowane

ustojenie pionowe - szerokość max. 1100 mm
- wysokość max. 2500 mm

ustojenie poziome - szerokość max. 1100 mm
- wysokość max. 2500 mm

* szerokość min. 300 mm

UWAGA. Dla paneli o wysokości 2200 do 2500 mm widoczne łączenie okleiny na mikrowczepy

dopłata

+20%

do ceny [m²] paneli grubości 13 mm

**ustojenie paneli ściennych
dopasowane do ustojenia na
skrzydle drzwiowym**

(tolerancja dopasowania do 10 mm)