

Lublin 27.08.2009



CENNIK OKIEN POL-SKONE DUAL-NORD S-SYSTEM

Ceny netto / **brutto** PLN (stawka VAT 22%) – ważne od 28.08.2009

Produkty zgodne z normą PN-EN 14351-1

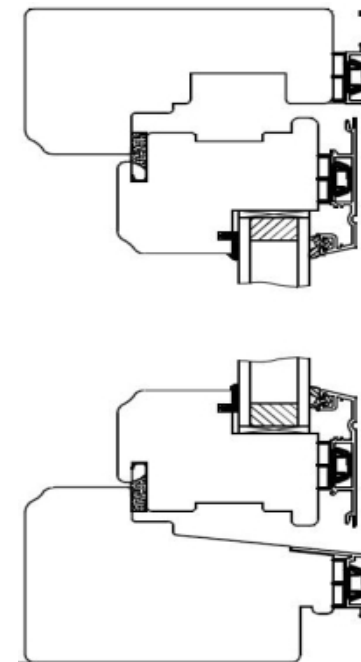
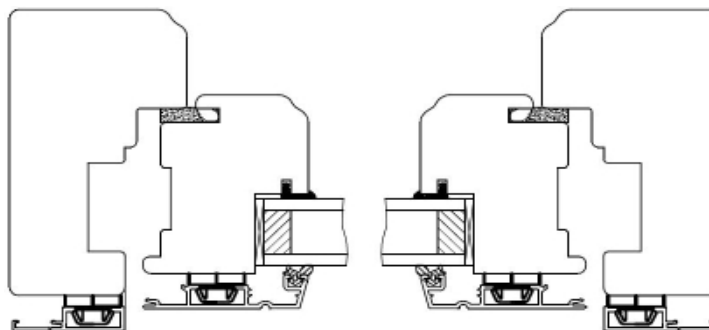

**OKNO STAŁE W RAMIE W STANDARDZIE SKANDYNAWSKIM POL-SKONE S-SYSTEM
DUAL-NORD**

Ceny netto / brutto PLN (stawka VAT 22%) – ważne od 28.08.2009

	4	5	6	7	8	9	10	11	12	13	14	15	16	17	18	19	20	21	22	23	24	25
4	433	450	466	482	498	512	530	545	561	577	595	609	625	642	659	674	689	706	721	738	753	769
	528,26	549,00	568,52	588,04	607,56	624,64	646,60	664,90	684,42	703,94	725,90	742,98	762,50	783,24	803,98	822,28	840,58	861,32	879,62	900,36	918,66	938,18
5	445	461	480	498	517	533	553	554	571	586	602	618	634	649	667	681	699	713	730	747	762	777
	542,90	562,42	585,60	607,56	630,74	650,26	674,66	675,88	696,82	714,92	734,44	753,96	773,48	791,78	813,74	830,82	852,78	869,86	890,60	911,34	929,64	947,94
6	455	473	495	512	533	537	556	573	592	607	625	643	662	679	698	713	732	749	768	786	804	821
	555,10	577,06	603,90	624,64	650,26	655,14	678,32	699,06	722,24	740,54	762,50	784,46	807,64	828,38	851,56	869,86	893,04	913,78	936,96	958,92	980,88	1001,62
7	466	500	508	530	553	555	574	594	613	632	649	670	689	709	729	748	768	787	808	825	845	865
	568,52	610,00	619,76	646,60	674,66	677,10	700,28	724,68	747,86	771,04	791,78	817,40	840,58	864,98	889,38	912,56	936,96	960,14	985,76	1006,50	1030,90	1055,30
8	477	512	524	545	553	573	594	613	633	651	674	697	716	738	759	780	802	822	844	865	886	909
	581,94	624,64	639,28	664,90	674,66	699,06	724,68	747,86	772,26	794,22	822,28	850,34	873,52	900,36	925,98	951,60	978,44	1002,84	1029,68	1055,30	1080,92	1108,98
9	488	527	524	544	567	590	609	633	654	675	698	719	740	760	784	804	824	845	866	889	910	931
	595,36	642,94	639,28	663,68	691,74	719,80	742,98	772,26	797,88	823,50	851,56	877,18	902,80	927,20	956,48	980,88	1005,28	1030,90	1056,52	1084,58	1110,20	1135,82
10	500	537	535	558	580	603	626	651	675	699	721	745	768	790	814	837	860	884	908	930	954	977
	610,00	655,14	652,70	680,76	707,60	735,66	763,72	794,22	823,50	852,78	879,62	908,90	936,96	963,80	993,08	1021,14	1049,20	1078,48	1107,76	1134,60	1162,34	1189,98
11	509	524	548	573	597	623	645	671	697	725	745	769	794	818	844	868	892	919	949	981	1013	1045
	620,98	639,28	668,56	699,06	728,34	760,06	786,90	818,62	850,34	878,40	908,90	938,18	968,68	997,96	1029,68	1058,96	1088,24	1121,18	1156,24	1193,02	1231,46	1270,90
12	521	535	559	586	614	639	665	690	716	743	768	792	816	843	866	891	917	945	974	1004	1035	1066
	635,62	652,70	681,98	714,92	749,08	779,58	811,30	841,80	873,52	906,46	936,96	966,24	995,52	1028,46	1056,52	1087,02	1118,84	1151,84	1184,88	1218,96	1254,18	1290,42
13	531	545	574	601	626	655	681	711	738	766	792	821	850	879	908	938	968	998	1028	1058	1088	1118
	647,82	664,90	700,28	733,22	763,72	799,10	830,82	867,42	900,36	934,52	966,24	1001,62	1037,00	1072,38	1107,76	1157,68	1194,44	1221,42	1248,48	1275,54	1302,60	1329,66
14	542	556	586	615	643	671	701	730	759	787	815	844	873	902	931	960	989	1018	1047	1076	1105	1134
	661,24	678,32	714,92	750,30	784,46	818,62	855,22	890,60	925,98	960,14	994,30	1029,68	1065,06	1100,44	1135,82	1171,20	1206,58	1241,96	1277,34	1312,72	1348,10	1383,48
15	537	569	598	630	661	689	720	749	780	812	842	872	902	932	962	992	1022	1052	1082	1112	1142	1172
	655,14	694,18	729,56	768,60	806,42	840,58	878,40	913,78	951,60	990,64	1027,24	1063,84	1100,44	1137,04	1173,64	1210,24	1246,84	1283,44	1320,04	1356,64	1393,24	1429,84
16	548	578	613	643	674	706	738	769	802	832	863	894	925	956	987	1018	1049	1080	1111	1142	1173	1204
	668,56	705,16	747,86	784,46	822,28	861,32	900,36	938,18	973,56	1015,04	1052,86	1129,88	1162,84	1195,80	1228,76	1261,72	1294,68	1327,64	1360,60	1393,56	1426,52	1459,48
17	558	594	624	655	689	722	755	789	821	855	889	923	957	991	1025	1059	1093	1127	1161	1195	1229	1263
	680,76	724,68	761,28	799,10	840,58	880,84	921,10	962,58	1001,62	1043,10	1118,90	1166,74	1197,02	1248,86	1276,36	1328,20	1355,70	1407,54	1435,04	1486,88	1514,38	1566,22
18	567	602	637	670	706	740	773	809	843	891	930	969	1008	1047	1086	1125	1164	1203	1242	1281	1320	1359
	691,74	734,44	777,14	817,40	861,32	902,80	943,06	986,98	1028,46	1087,02	1152,10	1186,04	1227,98	1279,92	1316,86	1353,80	1390,74	1427,68	1464,62	1501,56	1538,50	1575,44
19	577	614	648	684	720	756	792	828	879	928	977	1026	1075	1124	1173	1222	1271	1320	1369	1418	1467	1516
	703,94	749,08	790,56	834,48	878,40	922,32	966,24	1010,16	1072,38	1150,14	1188,96	1232,84	1276,72	1320,60	1364,48	1408,36	1452,24	1496,12	1540,00	1583,88	1627,76	1671,64
20	586	624	662	699	737	773	812	860	910	958	1006	1054	1102	1150	1198	1246	1294	1342	1390	1438	1486	1534
	714,92	761,28	807,64	852,78	899,14	943,06	990,64	1049,20	1137,20	1199,68	1242,16	1284,64	1327,12	1369,60	1412,08	1454,56	1497,04	1539,52	1582,00	1624,48	1666,96	1709,44
21	596	634	674	712	750	789	839	895	951	1006	1061	1116	1171	1226	1281	1336	1391	1446	1501	1556	1611	1666
	727,12	773,48	822,28	868,64	915,00	962,58	1023,58	1091,90	1160,30	1211,66	1254,14	1296,62	1339,10	1381,58	1424,06	1466,54	1509,02	1551,50	1593,98	1636,46	1678,94	1721,42
22	603	644	685	726	768	813	872	931	990	1049	1108	1167	1226	1285	1344	1403	1462	1521	1580	1639	1698	1757
	735,66	785,68	835,70	885,72	936,96	991,86	1063,84	1156,72	1210,18	1279,98	1329,22	1388,46	1447,70	1506,94	1566,18	1625,42	1684,66	1743,90	1803,14	1862,38	1921,62	1980,86
23	614	655	699	742	785	843	903	963	1023	1083	1143	1203	1263	1323	1383	1443	1503	1563	1623	1683	1743	1803
	749,08	799,10	852,78	905,24	957,70	1028,46	1101,66	1202,16	1273,62	1350,74	1421,58	1492,42	1563,26	1634,10	1704,94	1775,78	1846,62	1917,46	1988,30	2059,14	2129,98	2200,82
24	623	667	711	755	812	873	935	1000	1065	1130	1195	1260	1325	1390	1455	1520	1585	1650	1715	1780	1845	1910
	760,06	813,74	867,42	921,10	990,64	1065,06	1151,60	1240,30	1331,26	1424,48	1519,94	1616,74	1714,94	1813,54	1912,54	2011,94	2111,74	2211,94	2312,54	2413,54	2514,94	2616,74

Istnieje możliwość wykonania okna M25 (wysokość) - kalkulacja indywidualna.

Nr modułu oznacza zakres odpowiadający kolejnemu decymetrowi wymiaru (szerokość, wysokość)

Np., Moduł 7 oznacza zakres wymiarów 6,01-7,00 dm.

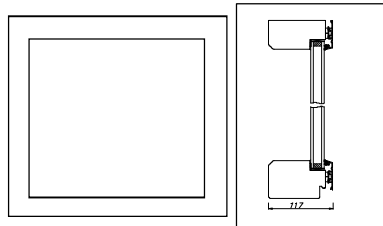

- Standard wykonania:
1. Drewno sosnowe klejone warstwowo
 2. Nazewnątrz okładzina aluminiowa -ALURON
 3. Grubość ościeżnicy: 104 mm (117 mm z aluminium)
 4. Szkło 4x16x4 niskoemisyjne, miękkopowłokowe thermofloat Ultra; U=1,0 W/m²K; polazacieniolowane -zpakietami 6mm/12/6mm U=1,3 (zgodnie z EN673)
 5. Malowanie: biały (NCS s0500-N); brąz (NCS s8010-Y90R)
 6. Kolor standardowy dla aluminium RAL 9010, RAL 9016 - dodatkowe standardowe kolory - patrz dopłaty

**OKNO TOP-HUNG W STANDARDZIE SKANDYNAWSKIM POL-SKONE S-SYSTEM
DUAL-NORD**

Obowiązuje od 28.08.2009 [Ceny NETTO PLN]

	6	6,5	7	7,5	8	8,5	9	9,5	10	10,5	11	11,5	12	12,5	13	13,5	14	14,5	15	15,5	16	17	18
4	735	748	762	775	789	801	813	830	843	855	869	882	896	908	923	936	951	979	992	1005	1044	1086	1128
	896,70	912,56	929,64	945,50	962,58	977,22	991,86	1012,60	1028,46	1043,10	1060,18	1076,04	1093,12	1107,76	1126,06	1141,92	1160,22	1194,38	1210,24	1226,10	1273,68	1324,92	1376,16
4,5	769	781	795	809	822	836	851	863	877	889	903	916	931	943	958	971	990	1021	1038	1057	1078	1122	1165
	938,18	952,82	969,90	986,98	1002,84	1019,92	1038,22	1052,86	1069,94	1084,58	1101,66	1117,52	1135,82	1150,46	1168,76	1184,62	1207,80	1245,62	1266,36	1289,54	1315,16	1368,84	1421,30
5	781	795	809	822	834	848	861	877	889	903	916	930	943	963	980	999	1016	1049	1066	1083	1115	1160	1204
	952,82	969,90	986,98	1002,84	1017,48	1034,56	1050,42	1069,94	1084,58	1101,66	1117,52	1134,60	1150,46	1174,86	1195,60	1218,78	1239,52	1279,78	1300,52	1321,26	1360,30	1415,20	1468,88
5,5	793	808	822	834	848	861	875	887	901	916	932	952	969	987	1006	1024	1044	1076	1096	1115	1154	1200	1247
	967,46	985,76	1002,84	1017,48	1034,56	1050,42	1067,50	1082,14	1099,22	1117,52	1137,04	1161,44	1182,18	1204,14	1227,32	1249,28	1273,68	1312,72	1337,12	1360,30	1407,88	1464,00	1521,34
6	808	821	833	846	861	875	887	901	918	936	955	976	994	1014	1034	1050	1070	1103	1123	1143	1171	1217	1262
	985,76	1001,62	1016,26	1032,12	1050,42	1067,50	1082,14	1099,22	1119,96	1141,92	1165,10	1190,72	1212,68	1237,08	1261,48	1281,00	1305,40	1345,66	1370,06	1394,46	1428,62	1484,74	1539,64
6,5	821	833	846	858	874	886	903	922	940	961	980	999	1018	1038	1058	1078	1098	1131	1151	1171	1205	1251	1299
	1001,62	1016,26	1032,12	1046,76	1066,28	1080,92	1101,66	1124,84	1146,80	1172,42	1195,60	1218,78	1241,96	1266,36	1290,76	1315,16	1339,56	1379,82	1404,22	1428,62	1470,10	1526,22	1584,78
7	832	845	858	874	886	903	923	943	963	984	1005	1022	1044	1065	1083	1103	1124	1160	1179	1200	1237	1287	1335
	1015,04	1030,90	1046,76	1066,28	1080,92	1101,66	1126,06	1150,46	1174,86	1200,48	1226,84	1246,84	1273,68	1299,30	1321,26	1345,66	1371,28	1415,20	1438,38	1464,00	1509,14	1570,14	1628,70
7,5	845	857	872	884	903	923	943	964	985	1006	1026	1046	1068	1089	1110	1130	1154	1186	1208	1229	1275	1325	1373
	1030,90	1045,54	1063,84	1078,48	1101,66	1126,06	1150,46	1176,08	1201,70	1227,32	1251,72	1276,12	1302,96	1328,58	1354,20	1378,60	1407,88	1446,92	1473,76	1499,38	1555,50	1616,50	1675,06
8	857	872	884	903	923	943	968	987	1008	1029	1050	1071	1094	1116	1140	1164	1186	1216	1236	1260	1311	1360	1410
	1045,54	1063,84	1078,48	1101,66	1126,06	1150,46	1180,96	1204,14	1229,76	1255,38	1281,00	1306,62	1334,68	1361,52	1390,80	1420,08	1446,92	1483,52	1507,92	1537,20	1599,42	1659,20	1720,20
8,5	869	882	901	922	943	964	987	1012	1033	1054	1075	1098	1120	1144	1171	1195	1220	1244	1271	1294	1344	1395	1445
	1060,18	1076,04	1099,22	1124,84	1150,46	1176,08	1204,14	1234,64	1260,26	1285,88	1311,50	1339,56	1366,40	1395,68	1428,62	1457,90	1488,40	1517,68	1550,62	1578,68	1639,68	1701,90	1762,90
9	882	898	919	942	964	985	1008	1033	1054	1076	1099	1124	1151	1175	1204	1227	1253	1278	1304	1328	1380	1431	1482
	1076,04	1095,56	1121,18	1149,24	1176,08	1201,70	1229,76	1260,26	1285,88	1312,72	1340,78	1371,28	1404,22	1433,50	1468,88	1496,94	1528,66	1559,16	1590,88	1620,16	1683,60	1745,82	1808,04
9,5	979	999	1021	1045	1068	1090	1115	1137	1160	1184	1206	1229	1251	1274	1299	1322	1343	1381	1404	1430	1451	1496	1544
	1194,38	1218,78	1245,62	1274,90	1302,96	1329,80	1360,30	1387,14	1415,20	1444,48	1471,32	1499,38	1526,22	1554,28	1584,78	1612,84	1638,46	1684,82	1712,88	1744,60	1770,22	1825,12	1883,68
10	994	1017	1042	1065	1087	1111	1133	1160	1182	1206	1229	1253	1275	1301	1323	1347	1369	1410	1433	1457	1479	1526	1572
	1212,68	1240,74	1271,24	1299,30	1326,14	1355,42	1382,26	1415,20	1442,04	1471,32	1499,38	1528,66	1555,50	1587,22	1614,06	1643,34	1670,18	1720,20	1748,26	1777,54	1804,38	1861,72	1917,84
10,5	1013	1037	1061	1083	1109	1131	1155	1182	1205	1229	1253	1278	1302	1325	1349	1373	1397	1438	1461	1485	1509	1558	
	1235,86	1265,14	1294,42	1321,26	1352,98	1379,82	1409,10	1442,04	1470,10	1499,38	1528,66	1559,16	1588,44	1616,50	1645,78	1675,06	1704,34	1754,36	1782,42	1811,70	1840,98	1900,76	
11	1033	1057	1079	1103	1128	1152	1176	1204	1227	1251	1278	1302	1327	1352	1376	1399	1424	1464	1487	1516	1540		
	1260,26	1289,54	1316,38	1345,66	1376,16	1405,44	1434,72	1468,88	1496,94	1526,22	1559,16	1588,44	1618,94	1649,44	1678,72	1706,78	1737,28	1786,08	1814,14	1849,52	1878,80		
11,5	1046	1071	1099	1123	1150	1173	1197	1226	1250	1275	1301	1325	1352	1376	1402	1426	1453	1494	1517	1544			
	1276,12	1306,62	1340,78	1370,06	1403,00	1431,06	1460,34	1495,72	1525,00	1555,50	1587,22	1616,50	1649,44	1678,72	1710,44	1739,72	1772,66	1822,68	1850,74	1883,68			
12	1066	1090	1119	1144	1168	1195	1221	1249	1273	1299	1325	1349	1376	1402	1426	1453	1479	1520	1546				
	1300,52	1329,80	1365,18	1395,68	1424,96	1457,90	1489,62	1523,78	1553,06	1584,78	1616,50	1645,78	1678,72	1710,44	1739,72	1772,66	1804,38	1854,40	1886,12				
12,5	1083	1110	1137	1164	1189	1216	1242	1270	1294	1322	1347	1373	1399	1426	1453	1479	1505	1547					
	1321,26	1354,20	1387,14	1420,08	1450,58	1483,52	1515,24	1549,40	1578,68	1612,84	1643,34	1675,06	1706,78	1739,72	1772,66	1804,38	1836,10	1887,34					
13	1102	1128	1154	1184	1209	1236	1263	1291	1316	1343	1371	1397	1424	1453	1479	1505	1535						
	1344,44	1376,16	1407,88	1444,48	1474,98	1507,92	1540,86	1575,02	1605,52	1638,46	1672,62	1704,34	1737,28	1772,66	1804,38	1836,10	1872,70						
13,5	1120	1147	1173	1204	1230	1257	1285	1311	1339	1368	1395	1421	1451	1476	1505	1535							

**OKNO TOP-SWING W STANDARDZIE SKANDYNAWSKIM POL-SKONE S-SYSTEM
DUAL-NORD**

Ceny netto / brutto PLN (stawka VAT 22%) – ważne od 28.08.2009

	6	6,5	7	7,5	8	8,5	9	9,5	10	10,5	11	11,5	12	12,5	13	13,5	14	14,5	15	15,5	16	17	18	
4	714	730	748	767	784	801	819	834	854	872	887	906	922	939	958	973	992	1016	1034	1049	1079	1079	1119	1154
	871,08	890,60	912,56	935,74	956,48	977,22	999,18	1017,48	1041,88	1063,84	1082,14	1105,32	1124,84	1145,58	1168,76	1187,60	1210,24	1239,52	1261,48	1279,78	1316,38	1365,18	1407,88	
4,5	735	751	771	789	804	822	838	857	875	894	910	928	943	963	980	999	1017	1044	1065	1083	1115	1152	1192	
	896,70	916,22	940,62	962,58	980,88	1002,84	1022,36	1045,54	1067,50	1090,68	1110,20	1132,16	1150,46	1174,86	1195,60	1218,78	1240,74	1273,68	1299,30	1321,26	1360,30	1405,44	1454,24	
5	756	775	793	812	830	846	865	882	899	918	936	953	972	992	1013	1033	1050	1079	1099	1120	1150	1189	1229	
	922,32	945,50	967,46	990,64	1012,60	1032,12	1055,30	1076,04	1096,78	1119,96	1141,92	1162,66	1185,84	1210,24	1235,86	1260,26	1281,00	1316,38	1340,78	1366,40	1403,00	1450,58	1499,38	
5,5	791	809	825	845	861	879	898	916	932	952	971	992	1013	1034	1054	1075	1096	1123	1143	1164	1195	1234	1275	
	965,02	986,98	1006,50	1030,90	1050,42	1072,38	1095,56	1117,52	1137,04	1161,44	1184,62	1210,24	1235,86	1261,48	1285,88	1311,50	1337,12	1370,06	1394,46	1420,08	1457,90	1505,48	1555,50	
6	809	826	846	863	882	901	918	936	958	979	999	1018	1040	1061	1082	1102	1124	1152	1173	1195	1227	1270	1311	
	986,98	1007,72	1032,12	1052,86	1076,04	1099,22	1119,96	1141,92	1168,76	1194,38	1218,78	1241,96	1268,80	1294,42	1320,04	1344,44	1371,28	1405,44	1431,06	1457,90	1496,94	1549,40	1599,42	
6,5	830	848	866	884	903	922	940	963	984	1005	1026	1046	1068	1090	1111	1133	1154	1184	1206	1227	1260	1302	1344	
	1012,60	1034,56	1056,52	1078,48	1101,66	1124,84	1146,80	1174,86	1200,48	1226,10	1251,72	1276,12	1302,96	1329,80	1355,42	1382,26	1407,88	1444,48	1471,32	1496,94	1537,20	1588,44	1636,68	
7	851	869	886	906	923	943	968	987	1012	1034	1054	1076	1099	1120	1143	1165	1185	1216	1237	1258	1292	1336	1381	
	1038,22	1060,18	1080,92	1105,32	1126,06	1150,46	1180,96	1204,14	1234,64	1261,48	1285,88	1312,72	1340,78	1366,40	1394,46	1421,30	1445,70	1483,52	1509,14	1534,76	1576,24	1629,92	1684,82	
7,5	875	894	911	931	952	973	996	1018	1042	1065	1087	1110	1131	1154	1176	1197	1221	1251	1274	1296	1331	1376	1420	
	1067,50	1090,68	1111,42	1135,82	1161,44	1187,06	1215,12	1241,96	1271,24	1299,30	1326,14	1354,20	1379,82	1407,88	1434,72	1460,34	1489,62	1526,22	1554,28	1581,12	1623,82	1678,72	1732,40	
8	898	916	935	955	979	1004	1024	1046	1070	1094	1116	1141	1164	1185	1208	1230	1253	1285	1307	1331	1365	1412	1457	
	1095,56	1117,52	1140,70	1165,10	1194,38	1224,88	1249,28	1276,12	1305,40	1334,68	1361,52	1392,02	1420,08	1445,70	1473,76	1500,60	1528,66	1567,70	1594,54	1623,82	1665,30	1722,64	1777,54	
8,5	918	936	958	983	1005	1029	1050	1076	1099	1122	1145	1168	1193	1216	1238	1262	1285	1316	1339	1364	1399	1447	1495	
	1119,96	1141,92	1168,76	1199,26	1226,10	1255,38	1281,00	1312,72	1340,78	1368,84	1396,90	1424,96	1455,46	1483,52	1510,36	1539,64	1567,70	1605,52	1633,58	1664,08	1706,78	1765,34	1823,90	
9	939	960	983	1006	1033	1054	1078	1102	1124	1150	1173	1197	1221	1247	1271	1292	1316	1349	1373	1396	1434	1482	1527	
	1145,58	1171,20	1199,26	1227,32	1260,26	1285,88	1315,16	1344,44	1371,28	1403,00	1431,06	1460,34	1489,62	1521,34	1550,62	1576,24	1605,52	1645,78	1675,06	1703,12	1749,48	1808,04	1862,94	
9,5	963	985	1012	1035	1059	1083	1109	1131	1155	1182	1206	1230	1255	1279	1304	1328	1354	1385	1410	1434	1470	1519	1568	
	1174,86	1201,70	1234,64	1262,70	1291,98	1321,26	1352,98	1379,82	1409,10	1442,04	1471,32	1500,60	1531,10	1560,38	1590,88	1620,16	1651,88	1689,70	1720,20	1749,48	1793,40	1853,18	1912,96	
10	984	1008	1035	1059	1083	1109	1131	1160	1184	1208	1232	1258	1283	1307	1332	1359	1384	1416	1440	1465	1503	1551	1604	
	1200,48	1229,76	1262,70	1291,98	1321,26	1352,98	1379,82	1415,20	1444,48	1473,76	1503,04	1534,76	1565,26	1594,54	1625,04	1657,98	1688,48	1727,52	1756,80	1787,30	1833,66	1892,22	1956,88	
10,5	1012	1035	1061	1087	1111	1140	1164	1189	1213	1238	1263	1291	1315	1342	1365	1392	1417	1451	1475	1502	1540	1591		
	1234,64	1262,70	1294,42	1326,14	1355,42	1390,80	1420,08	1450,58	1479,86	1510,36	1540,86	1575,02	1604,30	1637,24	1665,30	1698,24	1728,74	1770,22	1799,50	1832,44	1878,80	1941,02		
11	1037	1063	1089	1115	1141	1167	1193	1217	1244	1271	1296	1322	1347	1373	1399	1426	1451	1485	1512	1539	1578			
	1265,14	1296,86	1328,58	1360,30	1392,02	1423,74	1455,46	1484,74	1517,68	1550,62	1581,12	1612,84	1643,34	1675,06	1706,78	1739,72	1770,22	1811,70	1844,64	1877,58	1925,16			
11,5	1063	1089	1116	1143	1168	1195	1221	1249	1274	1301	1327	1354	1380	1406	1433	1459	1485	1519	1546	1571				
	1296,86	1328,58	1361,52	1394,46	1424,96	1457,90	1489,62	1523,78	1554,28	1587,22	1618,94	1651,88	1683,60	1715,32	1748,26	1779,98	1811,70	1853,18	1886,12	1916,62				
12	1087	1116	1143	1168	1196	1225	1250	1275	1304	1331	1357	1385	1412	1438	1465	1494	1519	1551	1581					
	1326,14	1361,52	1394,46	1424,96	1459,12	1494,50	1525,00	1555,50	1590,88	1623,82	1655,54	1689,70	1722,64	1754,36	1787,30	1822,68	1853,18	1892,22	1928,82					
12,5	1115	1143	1168	1196	1225	1251	1278	1306	1335	1360	1389	1416	1442	1470	1498	1526	1551	1589						
	1360,30	1394,46	1424,96	1459,12	1494,50	1526,22	1559,16	1593,32	1628,70	1659,20	1694,58	1727,52	1759,24	1793,40	1827,56	1861,72	1892,22	1938,58						
13	1141	1167	1195	1225	1251	1279	1307	1335	1363	1390	1418	1447	1475	1502	1528	1558	1587							
	1392,02	1423,74	1457,90	1494,50	1526,22	1560,38	1594,54	1628,70	1662,86	1695,80	1729,96	1765,34	1799,50	1832,44	1864,16	1900,76	1936,14							
13,5	1171	1197	1227	1255	1285	1314	1342	1369	1397	1426	1454	1483	1512	1540	1569	1598								
	1428,62	1460,34	1496,94	1531,10	1567,70	1603,08	1637,24	1670,18	1704,34	1739,72	1773,88	1809,26	1844,64	1878,80	1914,18	1949,56								
14	1196	1226	1255	1283	1311	1342	1369	1397	1430	1457	1485	1516	1544	1572	1602									
	1459,12	1495,72	1531,10	1565,26	1599,42	1637,24	1670,18	1704,34	1744,60	1777,54	1811,70	1849,52	1883,68	1917,84	1954,44									
14,5	1226	1255	1285	1314	1343	1371	1402	1433	1461	1491	1520	1548	1580	1609										
	1495,72	1531,10	1567,70	1603,08	1638,46	1672,62	1710,44	1748,26	1782,42	1819,02	1854,40	1888,56	1927,60	1962,98										

Moduły 4, 5; 5, 5 (szerokość) możliwe do wykonania na zapytanie w cenie modułu szerokości 6
Nr modułu oznacza zakres odpowiadający kolejnemu decymetrowi wymiaru (szerokość, wysokość)
Np.: Moduł 7 oznacza zakres wymiarów 6,01-7,00 dm.

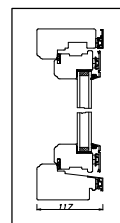
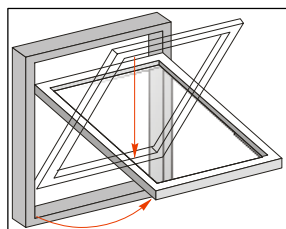

OKNO SIDE-HUNG I W STANDARDZIE SKANDYNAWSKIM POL-SKONE S-SYSTEM DUAL-NORD

Ceny netto / brutto PLN (stawka VAT 22%) – ważne od 28.08.2009

	5,5	6	6,5	7	7,5	8	8,5	9
6	605	629	654	677	705	729	755	779
	738,10	767,38	797,88	825,94	860,10	889,38	921,10	950,38
6,5	629	657	682	706	732	756	783	808
	767,38	801,54	832,04	861,32	893,04	922,32	955,26	985,76
7	657	682	707	734	758	786	811	836
	801,54	832,04	862,54	895,48	924,76	958,92	989,42	1019,92
7,5	684	709	734	760	787	813	840	868
	834,48	864,98	895,48	927,20	960,14	991,86	1024,80	1058,96
8	707	734	760	789	815	843	869	896
	862,54	895,48	927,20	962,58	994,30	1028,46	1060,18	1093,12
8,5	732	760	787	813	843	869	896	925
	893,04	927,20	960,14	991,86	1028,46	1060,18	1093,12	1128,50
9	760	787	815	843	872	898	927	953
	936,20	977,88	1015,09	1050,81	1089,51	1125,23	1165,42	1202,63
9,5	791	821	847	875	904	932	961	987
	965,02	1001,62	1033,34	1067,50	1102,88	1137,04	1172,42	1204,14
10	815	845	874	903	930	961	987	1016
	994,30	1030,90	1066,28	1101,66	1134,60	1172,42	1204,14	1239,52
10,5	843	872	903	930	961	987	1016	1047
	1028,46	1063,84	1101,66	1134,60	1172,42	1204,14	1239,52	1277,34
11	869	899	928	956	987	1016	1047	1077
	1060,18	1096,78	1132,16	1166,32	1204,14	1239,52	1277,34	1313,94
11,5	894	925	955	985	1014	1045	1073	1104
	1090,68	1128,50	1165,10	1201,70	1237,08	1274,90	1309,06	1346,88
12	921	952	983	1011	1043	1072	1103	1134
	1123,62	1161,44	1199,26	1233,42	1272,46	1307,84	1345,66	1383,48
12,5	946	976	1008	1038	1070	1102	1131	1161
	1154,12	1190,72	1229,76	1266,36	1305,40	1344,44	1379,82	1416,42
13	967	1002	1034	1064	1096	1127	1159	1193
	1179,74	1222,44	1261,48	1298,08	1337,12	1374,94	1413,98	1455,46
13,5	1002	1035	1069	1100	1131	1161	1195	1226
	1222,44	1262,70	1304,18	1342,00	1379,82	1416,42	1457,90	1495,72
14	1030	1062	1093	1126	1159	1193	1223	1253
	1256,60	1295,64	1333,46	1373,72	1413,98	1455,46	1492,06	1528,66
14,5	1054	1086	1120	1152	1184	1219	1251	1284
	1285,88	1324,92	1366,40	1405,44	1444,48	1487,18	1526,22	1566,48
15	1079	1111	1146	1179	1211	1244	1277	1315
	1316,38	1355,42	1398,12	1438,38	1477,42	1517,68	1557,94	1604,30
15,5	1103	1135	1172	1207	1240	1271	1303	1345
	1345,66	1384,70	1429,84	1472,54	1512,80	1550,62	1589,66	1640,90
16	1127	1160	1199	1231	1267	1299	1330	1377
	1374,94	1415,20	1462,78	1501,82	1545,74	1584,78	1622,60	1679,94

Moduły 4, 4,5, 5 (szerokość) możliwe do wykonania na zapytanie w cenie modułu szerokości 5,5

Nr modułu oznacza zakres odpowiadający kolejnym decymetrowi wymiaru (szerokość, wysokość)

Np. . Moduł 7 oznacza zakres wymiarów 6,01-7,00 dm.

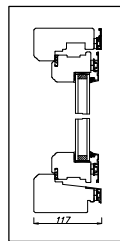
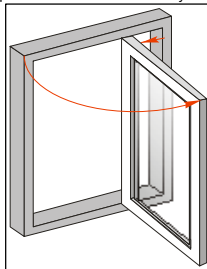

Standard wykonania:

1. Drewno sosnowe klejone warstwowo
- Nazewnątrz okładzina aluminiowa - ALURON
2. Grubość ościeżnicy: 104 mm (117 mm z aluminium)
3. Szkło 4x16x4 niskoemisyjne, miękkopowłokowe thermifloat Ultra; U=1,0W/m²K;
4. Malowanie: biały (NCS s0500-N); brąz (NCS s8010-Y90R)
5. Kolor standardowy dla aluminium RAL 9010, RAL 9016 - dodatkowe standardowe kolory - patrz dopłaty
6. Prowadnice PN-BESLAG
7. Zasuwnica ROTONT, klamka standard.

**OKNO DWUSKRZYDŁOWE SIDE-HUNG I W STANDARDZIE SKANDYNAWSKIM POL-SKONE S-SYSTEM
DUAL-NORD**

Ceny netto / **brutto** PLN (stawka VAT 22%) – ważne od 28.08.2009

	11	12	13	14	15	16	17	18
6	1179 1438,38	1229 1499,38	1279 1560,38	1326 1617,72	1376 1678,72	1425 1738,50	1473 1797,06	1525 1860,50
6,5	1229 1499,38	1281 1562,82	1329 1621,38	1378 1681,16	1430 1744,60	1480 1805,60	1530 1866,60	1579 1926,38
7	1281 1562,82	1329 1621,38	1382 1686,04	1432 1747,04	1485 1811,70	1536 1873,92	1585 1933,70	1636 1995,92
7,5	1329 1621,38	1383 1687,26	1433 1748,26	1487 1814,14	1539 1877,58	1590 1939,80	1642 2003,24	1694 2066,68
8	1382 1686,04	1433 1748,26	1487 1814,14	1539 1877,58	1592 1942,24	1643 2004,46	1696 2069,12	1751 2136,22
8,5	1429 1743,38	1481 1806,82	1537 1875,14	1590 1939,80	1643 2004,46	1696 2069,12	1751 2136,22	1806 2203,32
9	1480 1805,60	1536 1873,92	1590 1939,80	1643 2004,46	1697 2070,34	1752 2137,44	1810 2208,20	1864 2274,08
9,5	1540 1878,80	1597 1948,34	1652 2015,44	1709 2084,98	1764 2152,08	1820 2220,40	1874 2286,28	1931 2355,82
10	1592 1942,24	1648 2010,56	1705 2080,10	1763 2150,86	1814 2213,08	1870 2281,40	1927 2350,94	1985 2421,70
10,5	1642 2003,24	1697 2070,34	1757 2143,54	1813 2211,86	1870 2281,40	1927 2350,94	1985 2421,70	2043 2492,46
11	1693 2065,46	1751 2136,22	1810 2208,20	1868 2278,96	1926 2349,72	1985 2421,70	2041 2490,02	2098 2559,56
11,5	1742 2125,24	1801 2197,22	1860 2269,20	1918 2339,96	1980 2415,60	2038 2486,36	2096 2557,12	2157 2631,54
12	1788 2181,36	1850 2257,00	1911 2331,42	1971 2404,62	2031 2477,82	2089 2548,58	2151 2624,22	2211 2697,42
12,5	1840 2244,80	1900 2318,00	1960 2391,20	2021 2465,62	2086 2544,92	2144 2615,68	2207 2692,54	2265 2763,30
13	1889 2304,58	1949 2377,78	2011 2453,42	2073 2529,06	2135 2604,70	2198 2681,56	2260 2757,20	2324 2835,28
13,5	1950 2379,00	2016 2459,52	2078 2535,16	2142 2613,24	2204 2688,88	2265 2763,30	2329 2841,38	2392 2918,24
14	2000 2440,00	2064 2518,08	2128 2596,16	2192 2674,24	2256 2752,32	2322 2832,84	2382 2906,04	2450 2989,00
14,5	2051 2502,22	2116 2581,52	2179 2658,38	2243 2736,46	2310 2818,20	2373 2895,06	2438 2974,36	2505 3056,10
15	2098 2559,56	2166 2642,52	2231 2721,82	2295 2799,90	2360 2879,20	2427 2960,94	2493 3041,46	2561 3124,42
15,5	2151 2624,22	2214 2701,08	2281 2782,82	2350 2867,00	2413 2943,86	2478 3023,16	2547 3107,34	2618 3193,96
16	2203 2687,66	2265 2763,30	2330 2842,60	2402 2930,44	2466 3008,52	2531 3087,82	2603 3175,66	2674 3262,28

Moduł 10 (szerokość) możliwy do wykonania na zapytanie w cenie modułu szerokości 11

Nr modułu oznacza zakres odpowiadający kolejnym decymetrowi wymiaru (szerokość, wysokość)

Np. . Moduł 7 oznacza zakres wymiarów 6,01-7,00 dm.

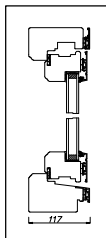
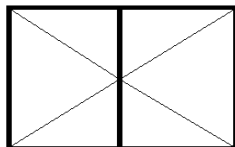

Standard wykonania:

1. Drewno sosnowe klejone warstwowo
2. Nazewnątrzą okładzina aluminiowa -ALURON
3. Grubość ościeżnicy: 104 mm (117 mm z aluminium)
4. Szkło 4x16x4 niskoemisyjne, miękkopowłokowe thermofloat Ultra; U=1,0 W/m²K;
5. Malowanie: biały (NCS s0500-N); brąz (NCS s8010-Y90R)
6. Prowadnice PN-BESLAG
7. Zasuwnica ROTONT, klamka standard.

**OKNO SIDE-HUNG II (z zaszczepkami) W STANDARDZIE SKANDYNAWSKIM POL-SKONE S-SYSTEM
DUAL-NORD**

Ceny netto / brutto PLN (stawka VAT 22%) – ważne od 28.08.2009

	5,5	6	6,5	7	7,5	8	8,5	9
6	544	566	588	609	634	656	679	701
	663,68	690,52	717,36	742,98	773,48	800,32	828,38	855,22
6,5	566	591	613	635	658	680	704	727
	690,52	721,02	747,86	774,70	802,76	829,60	858,88	886,94
7	591	613	636	660	682	707	729	752
	721,02	747,86	775,92	805,20	832,04	862,54	889,38	917,44
7,5	615	638	660	683	708	731	755	781
	750,30	778,36	805,20	833,26	863,76	891,82	921,10	952,82
8	636	660	683	709	733	758	782	806
	775,92	805,20	833,26	864,98	894,26	924,76	954,04	983,32
8,5	658	683	708	731	758	782	806	832
	802,76	833,26	863,76	891,82	924,76	954,04	983,32	1015,04
9	683	708	733	758	784	808	834	857
	833,26	863,76	894,26	924,76	956,48	985,76	1017,48	1045,54
9,5	711	738	762	787	813	838	864	888
	867,42	900,36	929,64	960,14	991,86	1022,36	1054,08	1083,36
10	733	760	786	812	836	864	888	914
	894,26	927,20	958,92	990,64	1019,92	1054,08	1083,36	1115,08
10,5	758	784	812	836	864	888	914	942
	924,76	956,48	990,64	1019,92	1054,08	1083,36	1115,08	1149,24
11	782	809	835	860	888	914	942	969
	954,04	986,98	1018,70	1049,20	1083,36	1115,08	1149,24	1182,18
11,5	804	832	859	886	912	940	965	993
	980,88	1015,04	1047,98	1080,92	1112,64	1146,80	1177,30	1211,46
12	828	856	884	909	938	964	992	1020
	1010,16	1044,32	1078,48	1108,98	1144,36	1176,08	1210,24	1244,40
12,5	851	878	906	933	962	991	1017	1044
	1038	1071	1105	1138	1174	1209	1241	1274
13	870	901	930	957	986	1014	1042	1073
	1061,40	1099,22	1134,60	1167,54	1202,92	1237,08	1271,24	1309,06
13,5	901	931	961	989	1017	1044	1075	1103
	1099,22	1135,82	1172,42	1206,58	1240,74	1273,68	1311,50	1345,66
14	926	955	983	1013	1042	1073	1100	1127
	1129,72	1165,10	1199,26	1235,86	1271,24	1309,06	1342,00	1374,94
14,5	948	977	1007	1036	1065	1096	1125	1155
	1156,56	1191,94	1228,54	1263,92	1299,30	1337,12	1372,50	1409,10
15	970	999	1031	1060	1089	1119	1148	1183
	1183,40	1218,78	1257,82	1293,20	1328,58	1365,18	1400,56	1443,26
15,5	992	1021	1054	1085	1115	1143	1172	1210
	1210,24	1245,62	1285,88	1323,70	1360,30	1394,46	1429,84	1476,20
16	1014	1043	1078	1107	1139	1168	1196	1238
	1237,08	1272,46	1315,16	1350,54	1389,58	1424,96	1459,12	1510,36

Moduł 5 (szerokość) możliwy do wykonania na zapytanie w cenie modułu szerokości 5,5;

Moduły 5; 5,5 (wysokość) możliwe do wykonania na zapytanie w cenie modułu wysokości 6

Nrmodułu oznacza zakres odpowiadający kolejnemu decymetrowi wymiaru (szerokość, wysokość)

Np.. Moduł 7 oznacza zakres wymiarów 6,01-7,00 dm.

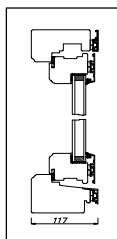
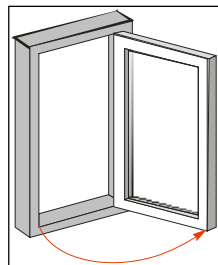

Standard wykonania:

1. Drewno sosnowe klejone warstwowo
2. Nazewnątrż okładzina aluminiowa - ALURON
3. Grubość ościeżnicy: 104 mm (117 mm z aluminium)
4. Szkło 4x16x4 niskoemisyjne, miękopowłokowe thermifloat Ultra; U=1,0W/m2K;
5. Malowanie: biały (NCS s0500-N); brąz (NCS s8010-Y90R)
6. Zawiasy ANMARK
7. Zaszczepki PN-BESLAG w kolorze srebrnym

**OKNO DWUSKRZYDŁOWE SIDE-HUNG II (z zaszczepkami)
W STANDARDZIE SKANDYNAWSKIM POL-SKONE S-SYSTEM**

DUAL-NORD

Ceny netto / **brutto** PLN (stawka VAT 22%) – ważne od 28.08.2009

	11	12	13	14	15	16	17	18
6	1059	1104	1148	1191	1236	1279	1323	1369
	1291,98	1346,88	1400,56	1453,02	1507,92	1560,38	1614,06	1670,18
6,5	1104	1150	1193	1237	1284	1329	1374	1418
	1346,88	1403,00	1455,46	1509,14	1566,48	1621,38	1676,28	1729,96
7	1150	1193	1241	1286	1333	1379	1423	1469
	1403,00	1455,46	1514,02	1568,92	1626,26	1682,38	1736,06	1792,18
7,5	1193	1242	1287	1335	1382	1428	1474	1521
	1455,46	1515,24	1570,14	1628,70	1686,04	1742,16	1798,28	1855,62
8	1241	1287	1335	1382	1430	1475	1523	1572
	1514,02	1570,14	1628,70	1686,04	1744,60	1799,50	1858,06	1917,84
8,5	1283	1330	1380	1428	1475	1523	1572	1622
	1565,26	1622,60	1683,60	1742,16	1799,50	1858,06	1917,84	1978,84
9	1329	1379	1428	1475	1524	1573	1625	1674
	1621,38	1682,38	1742,16	1799,50	1859,28	1919,06	1982,50	2042,28
9,5	1383	1434	1483	1535	1584	1634	1683	1734
	1687,26	1749,48	1809,26	1872,70	1932,48	1993,48	2053,26	2115,48
10	1430	1480	1531	1583	1629	1679	1730	1782
	1744,60	1805,60	1867,82	1931,26	1987,38	2048,38	2110,60	2174,04
10,5	1474	1524	1578	1628	1679	1730	1782	1834
	1798,28	1859,28	1925,16	1986,16	2048,38	2110,60	2174,04	2237,48
11	1520	1572	1625	1677	1729	1782	1833	1884
	1854,40	1917,84	1982,50	2045,94	2109,38	2174,04	2236,26	2298,48
11,5	1564	1617	1670	1722	1778	1830	1882	1937
	1908,08	1972,74	2037,40	2100,84	2169,16	2232,60	2296,04	2363,14
12	1606	1661	1716	1770	1824	1876	1932	1985
	1959,32	2026,42	2093,52	2159,40	2225,28	2288,72	2357,04	2421,70
12,5	1652	1706	1760	1815	1873	1925	1982	2034
	2015,44	2081,32	2147,20	2214,30	2285,06	2348,50	2418,04	2481,48
13	1696	1750	1806	1861	1917	1974	2029	2087
	2069,12	2135,00	2203,32	2270,42	2338,74	2408,28	2475,38	2546,14
13,5	1751	1810	1866	1923	1979	2034	2091	2148
	2136,22	2208,20	2276,52	2346,06	2414,38	2481,48	2551,02	2620,56
14	1796	1853	1911	1968	2026	2085	2139	2200
	2191,12	2260,66	2331,42	2400,96	2471,72	2543,70	2609,58	2684,00
14,5	1842	1900	1957	2014	2074	2131	2189	2249
	2247,24	2318,00	2387,54	2457,08	2530,28	2599,82	2670,58	2743,78
15	1884	1945	2003	2061	2119	2179	2239	2300
	2298,48	2372,90	2443,66	2514,42	2585,18	2658,38	2731,58	2806,00
15,5	1932	1988	2048	2110	2167	2225	2287	2351
	2357,04	2425,36	2498,56	2574,20	2643,74	2714,50	2790,14	2868,22
16	1978	2034	2092	2157	2214	2273	2337	2401
	2413,16	2481,48	2552,24	2631,54	2701,08	2773,06	2851,14	2929,22

Moduły 9, 10 (szerokość) możliwe do wykonania na zapytanie w cenie modułu szerokości 11

Moduły 5; 5,5 (wysokość) możliwe do wykonania na zapytanie w cenie modułu wysokości 6

Nr modułu oznacza zakres odpowiadający kolejnemu decymetrowi wymiaru (szerokość, wysokość)

Np. . Moduł 7 oznacza zakres wymiarów 6,01-7,00 dm.

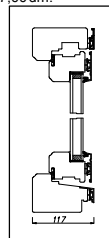
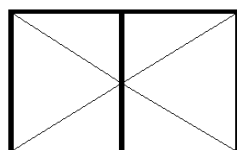

Standard wykonania:

1. Drewno sosnowe klejone warstwowo
2. Nazewnątrzą okładzina aluminiowa - ALURON
3. Grubość ościeżnicy: 104 mm (117 mm z aluminium)
3. Szkło 4x16x4 niskoemisyjne, miękkopowłokowe thermo float Ultra; U=1,0 W/m²K;
4. Malowanie: biały (NCS s0500-N); brąz (NCS s8010-Y90R)
5. Kolor standardowy dla aluminium RAL 9010, RAL 9016 - dodatkowo standardowe kolory - patrz dopłaty
6. Zawiasy ANMARK
7. Zaszczepki PN-BESLAG kolorze srebrnym

**BALKON JEDNOSKRZYDŁOWY W STANDARDZIE SKANDYNAWSKIM POL-SKONE S-SYSTEM
DUAL-NORD**

Ceny netto / brutto PLN (stawka VAT 22%) – ważne od 28.08.2009

	7	8	9	10	11	12
20	1501	1583	1666	1747	1843	1988
	1831,22	1931,26	2032,52	2131,34	2248,46	2425,36
21	1546	1632	1717	1801	1886	1988
	1886,12	1991,04	2094,74	2197,22	2300,92	2425,36
22	1587	1672	1759	1846	1934	2091
	1936,14	2039,84	2145,98	2252,12	2359,48	2551,02
23	1625	1716	1803	1893	2015	2192
	1982,50	2093,52	2199,66	2309,46	2458,30	2674,24
24	1684	1757	1848	1958	2100	2296
	2054,48	2143,54	2254,56	2388,76	2562,00	2801,12
25	1757	1799	1900	2042	2188	2396
	2143,54	2194,78	2318,00	2491,24	2669,36	2923,12

Nr modułu oznacza zakres odpowiadający kolejnemu decymetrowi wymiaru (szerokość, wysokość)
Np.. Moduł 7 oznacza zakres wymiarów 6,01-7,00 dm.

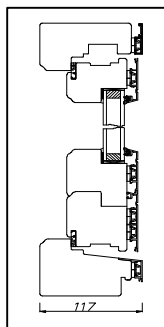
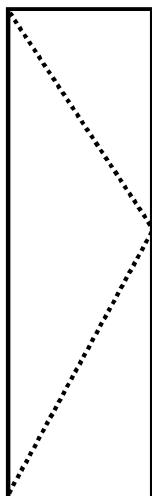

Standardwykonania:

1. Drewno sosnowe klejone warstwowo
Na zewnątrz okładzina aluminiowa - ALURON
2. Grubość ościeżnicy: 104 mm (117 mm z aluminium)
3. Szkło 4x16x4 niskoemisyjne, miękkopowłokowe

thermofloat Ultra; U=1,0 W/m²K;
4. Malowanie: biały (NCS s0500-N); brąz (NCS s8010-Y90R)
5. Kolor standardowy dla aluminium RAL 9010, RAL 9016 - dodatkowe standardowe kolory - patrz dopłaty.

6. Zawiasy ANMARK
7. Zasuwnica ROTO NT, hamulec w kłamce, kłamka standard.

UWAGA: możliwość zastosowania hamulca w kłamce
(tylko przy zasuwicy, brak możliwości przy zamku listwowym)

Dopłaty:

1. Niski próg aluminiowy ATD76	105 zł netto / 128,10 zł brutto
2. zasuwnica ROTO z rolką antywyważeniową poszerzony ramiak do 97mm kłamkadwustronnadzielona*	273 zł netto / 333,06 zł brutto
wkładka kl.A	
3. zamek listwowy na wkładkę z zaczepami antywyważeniowymi komplecie z blachązaczepową poszerzony ramiak do 110mm kłamka z szyldelem podłużnym* wkładka kl.A, hamulec cierny w standardzie	525 zł netto / 640,50 zł brutto

*klamka aluminiowa, dostępne kolory: biały R 07. 1/2; brąz R 05.5

**BALKON DWUSKRZYDŁOWY W STANDARDZIE SKANDYNAWSKIM POL-SKONE S-SYSTEM
DUAL-NORD**

Ceny netto / brutto PLN (stawka VAT 22%) – ważne od 28.08.2009

	12	13	14	15	16	17	18	19	20	21	22	23	24
20	2491	2574	2656	2740	2824	2907	2991	3100	3216	3433	3650	3871	4089
	3039,02	3140,28	3240,32	3342,80	3445,28	3546,54	3649,02	3782,00	3923,52	4188,26	4453,00	4722,62	4988,58
21	2562	2652	2736	2822	2910	2993	3080	3165	3323	3540	3756	3977	4196
	3125,64	3235,44	3337,92	3442,84	3550,20	3651,46	3757,60	3861,30	4054,06	4318,80	4582,32	4851,94	5119,12
22	2628	2718	2804	2894	2980	3071	3158	3247	3425	3645	3863	4084	4303
	3206,16	3315,96	3420,88	3530,68	3635,60	3746,62	3852,76	3961,34	4178,50	4446,90	4712,86	4982,48	5249,66
23	2812	2904	2992	3084	3176	3267	3356	3447	3621	3841	4060	4280	4500
	3430,64	3542,88	3650,24	3762,48	3874,72	3985,74	4094,32	4205,34	4417,62	4686,02	4953,20	5221,60	5490,00
24	2878	2970	3065	3156	3248	3343	3432	3528	3697	3916	4134	4355	4576
	3511,16	3623,40	3739,30	3850,32	3962,56	4078,46	4187,04	4304,16	4510,34	4777,52	5043,48	5313,10	5582,72
25	2942	3035	3132	3227	3322	3417	3513	3608	3773	3992	4209	4429	4652
	3589,24	3702,70	3821,04	3936,94	4052,84	4168,74	4285,86	4401,76	4603,06	4870,24	5134,98	5403,38	5675,44

Możliwość wykonania balkonu o szer 1085-1100 mm w cenie M12

Nr modułu oznacza zakres odpowiadający kolejnemu decymetrowi wymiaru (szerokość, wysokość)

Np.. Moduł 7 oznacza zakres wymiarów 6,01-7,00 dm.

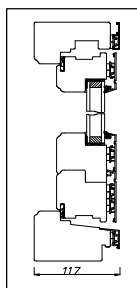
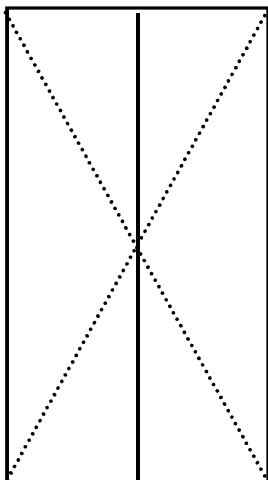

Standard wykonania:

1. Drewno sosnowe klejone warstwowo

- Na zewnątrz okładzina aluminiowa - ALURON
2. Grubość ościeżnicy: 104 mm (117 mm z aluminium)
 3. Szkło 4x16x4 niskoemisyjne, miękkopowłokowe

thermofloat Ultra; U=1,0 W/m2K;

4. Malowanie: biały (NCS s0500-N); brąz (NCS s8010-Y90R)
5. Kolor standardowy dla aluminium RAL 9010, RAL 9016 - dodatkowe standardowe kolory - patrz dopłaty.
6. Zawiasy ANMARK
7. Zasuwnica ROTO NT, hamulec w kłamce, kłamka standard.

UWAGA: możliwość zastosowania hamulca w kłamce
(tylko przy zasuwicy, brak możliwości przy zamku listwowym)

Dopłaty:

1. Niski próg aluminiowy ATD76	210 zł netto / 256,20 zł brutto
2. zasuwica ROTO z rolką antywyważeniową na wkładkę poszerzony ramiak do 97mm kłamka dwustronna dzielona* wkładka kl.A	273 zł netto / 333,06 zł brutto
3. zamek listwowy na wkładkę z zaczepami antywyważeniowymi poszerzony ramiak do 110mm kłamka z szyldem podłużnym* wkładka kl.A, hamulec cierny w standardzie	525 zł netto / 640,50 zł brutto
*kłamka aluminiowa, dostępne kolory: biały R 07.1/2; brąz R 05.5	

W modułach M23, M24, M25 (wysokość) w standardzie zasuwica centralna w skrzydle biernym

DOPLATY

Ceny netto / brutto PLN (stawka VAT 22%) – ważne od 28.08.2009

WZÓRLICZENIA
cena bazowa okna
 +
dopłata za szproszy z aluminium, termo-panel lub słupek stały z aluminium
 +
dopłata za rodzaj klejunki i aluminium w danym wybarwieniu
 +
dopłata za okucia dodatkowe
 +
cena opcjonalnego pakietu szybowego
 +
dopłata za szproszy międzyszybowe

Termo-panel drewniany w balkonie z okładziną aluminiową, jednostronną, od zewnątrz (tylko klejotka sosnowa, dębowa)	+ 604 zł netto / 736,88 zł brutto za sztukę do 1 m ² + 604 zł/netto / 736,88 zł brutto za m ² powyżej 1 m ²
Słupek stały z aluminium	+ 238 netto / 290,36 brutto PLN/mb
Szpros konstrukcyjny 58 mm z aluminium***	+ 86 netto / 104,92 brutto PLN/ pole
Szpros wiedeński z aluminium***	+ 86 netto / 104,92 brutto PLN/ pole

***W przypadku zastosowania opcjonalnego pakietu szybowego podzielonego szprosem konstrukcyjnym 58 mm gdy powierzchnia szyby jest mniejsza niż 0,2 m² należy dodać stałą dopłatę za każdą sztukę pakietu szybowego. (patrz str. 14: Opcjonalne pakiety szybowe)

OKUCIA DODATKOWE

Nawietrzak RENSON biały (montowany w szybie)	+326 netto / 397,72 brutto PLN/mb
Nafrezowanie pod nietypowy nawiewnik	konsultacja
Okno stałe w skrzydle (bez okuc)	kalkulacja indywidualna
Niestandardowe klamki (na specjalne zamówienie)	kalkulacja indywidualna
Zastosowanie zasuwicy centralnej w skrzydle biernym (w standardzie w skrzydle o szerokości pow 1040mm)	+ 68 netto / 82,96 brutto PLN/szt
Zastosowanie zasuwicy z klamką w skrzydle biernym	+ 100 netto / 122,00 brutto PLN/szt
Hamulec sterowany klamką (dla okien i okien balkonowych pow. szer. 802mm)	+ 115 netto / 140,30 brutto PLN/szt
Hamulec cierny (dla okien i okien balkonowych pow. szer. 600mm)	+ 21 netto / 25,62 brutto PLN/szt
Ciepła ramka (Termo) międzyszybowa (kolory: RAL 7035 jasny szary, 7040 szary, 8016 brąz, 8003 średni brąz, 9005 czarny)	+ 15 netto / 18,30 brutto PLN/ 1 m ²
Dopłata do okien kształtowych (dla trójkątów) DOTYCZY TYLKO FIXÓW	+ 30 % + 42 netto / 51,24 brutto PLN za jeden kąt (inny niż 90 stopni)
Dopłata do okien kształtowych (dla trójkątów rozwartokątnych oraz wielokątów) DOTYCZY TYLKO FIXÓW	+ 50 % + 42 netto / 51,24 brutto PLN za jeden kąt (inny niż 90 stopni)
Obustronne nafrezowanie pod klamkę	+ 70 netto / 85,40 brutto PLN/szt
Nafrezowanie pod wentylację (po uzgodnieniu)	+ 35 netto / 42,70 brutto PLN/szt
Nafrezowanie 10x10x10 mm po wewnętrznej ościeznicy (po uzgodnieniu)	+ 35 netto / 42,70 brutto PLN/szt

DREWNO	ALUMINIUM	Sosna (mikrowczepty)	Sosna** (lita)	Dąb D1 (kawałki drewna 15-30 cm)	Dąb D2 (kawałki drewna 30-80 cm)	Dąb** (klejotka lita)	Meranti
Biały (NCS s0500-N) Brąz (NCS s8010-Y90R)	RAL	-	15%	30%	40%	60%	20%
RAL*, NCS do 10 szt.		20%	35%	50%	60%	80%	40%
RAL*, NCS 11 - 20 szt.		15%	30%	45%	55%	75%	35%
RAL*, NCS pow 20 szt.		10%	25%	40%	50%	70%	30%
Lakier transparentny		7%	15%	37%	47%	60%	30%
Dąb olejowany (mat)		-	-	-	-	-	70%

* prócz kolorów metalicznych na drewnie

** Przy oknach z zewnętrzną warstwą litą, przy boku powyżej 1600 mm może wystąpić pojedyncze łączenie; dwa łączenia przy boku powyżej 2100 mm.

ELEMENTY DODATKOWE:

WYROBY		SOSNA			
		Surowa	Kryjąca	Lakier transparentny (mikrowczepty)	Lakier transparentny (klejotka lita)
Nakładka wyrównująca	53 x 104 mm	120 zł netto 146,40 zł brutto	148 zł netto 180,56 zł brutto	158 zł netto 192,76 zł brutto	170 zł netto 207,40 zł brutto

cena za mb

OPCJONALNE PAKIETY SZYBOWE	Dopłata PLN/m²	Dopłata PLN (do 0,2 m²)*
Szyba 6 mm/12/6 mm (Float 6 mm/12/6mm U=1,1)	117 netto / 142,74 brutto	21 netto / 25,62 brutto
4-10-4-10-4 Top Glas Plus U=0.6 Kr	365 netto / 445,30 brutto	-
4-10-4-10-4 Top Glas Plus U=0.8 Ar	140 netto / 170,80 brutto	-
Szyba hartowana jednostronnie (Float 4 mm ESG/16/4 mm U=1,0 Ar)	90 netto / 109,80 brutto	33 netto / 40,26 brutto
Szyba hartowana obustronnie (Float 4 mm ESG/16/4 mm ESG U=1,0 Ar)	165 netto / 201,30 brutto	48 netto / 58,56 brutto
Szyba samoczyszcząca Active	184 netto / 224,48 brutto	-
SZKŁO LAMINOWANE		
Laminowane jednostronnie (33.1 kl/B/2/16/ 4 mm U=1,0 Ar)	126 netto / 153,72 brutto	41 netto / 50,02 brutto
Laminowane obustronnie (33.1 kl/B/2/16/33.1 4 mm kl/B/2 U=1,0 Ar)	227 netto / 276,94 brutto	61 netto / 74,42 brutto
Antywlamaniowe P2/16/4 (44.2 kl.P2A/16/4mm U=1,0 Ar)	173 netto / 211,06 brutto	50 netto / 61,00 brutto
Antywlamaniowe P4/16/4 (44.4 kl.P4A/16/4mm U=1,0 Ar)	219 netto / 267,18 brutto	59 netto / 71,98 brutto
SZKŁO DŹWIĘKOCHŁONNE		
Rw=34 dB (Float 6mm/16/4mm U=1,0 Ar Rw=34dB)	92 netto / 112,24 brutto	34 netto / 41,48 brutto
Zespolenie P2 z Rw=39dB (44.2 kl.P2A/16/6mm U=1,0 Ar Rw=39dB)	210 netto / 256,20 brutto	57 netto / 69,54 brutto
Zespolenie P4 z Rw=40dB (44.4 kl.P4A/16/6mm U=1,0 Ar Rw=40dB)	255 netto / 311,10 brutto	66 netto / 80,52 brutto
SZKŁO ORNAMENTOWE		
Ornament Kura bezbarwna 4mm (Crepil, Atlantic)/16/4mm U=1,0 Ar	80 netto / 97,60 brutto	31 netto / 37,82 brutto
Ornament Kura brąz 4mm/16/4mm U=1,0 Ar	104 netto / 126,88 brutto	36 netto / 43,92 brutto
Ornament Chinchila bezbarwna 4mm (Silvit, Waterdrop)/16/4mm U=1,0 Ar	80 netto / 97,60 brutto	31 netto / 37,82 brutto
Ornament Flutes bb 4mm (Listral bb, Martele bb)/16/4mm U=1,0 Ar	80 netto / 97,60 brutto	31 netto / 37,82 brutto
Ornament Cathedral bb 4mm/16/4mm U=1,0 Ar	80 netto / 97,60 brutto	31 netto / 37,82 brutto
Ornament Altdeutsch K bb 4mm/16/4mm U=1,0 Ar	176 netto / 214,72 brutto	51 netto / 62,22 brutto
Ornament Flutes piask. 4mm/16/4mm U=1,0 Ar	161 netto / 196,42 brutto	48 netto / 58,56 brutto
Ornament Point-S or Point-R	75 netto / 91,50 brutto	-
Float piaskowany (piaskowane 4mm/16/4mm U=1,0 Ar)	129 netto / 157,38 brutto	41 netto / 50,02 brutto
Float piaskowany (piaskowane 6mm/14/4mm U=1,0 Ar)	161 netto / 196,42 brutto	48 netto / 58,56 brutto
Float piaskowany częściowo (piaskowane częściowo 4mm/16/4mm U=1,0 Ar)	209 netto / 254,98 brutto	-
SZKŁO ANTISOL		
Antisol brąz 4mm (szary, zielony)/16/4mm U=1,0 Ar	96 netto / 117,12 brutto	35 netto / 42,70 brutto
Antisol brąz 6mm (szary, zielony)/16/6mm U=1,0 Ar	153 netto / 186,66 brutto	46 netto / 56,12 brutto
Antisol niebieski 6mm/16/4mm U=1,0 Ar	258 netto / 314,76 brutto	67 netto / 81,74 brutto
Antisol brąz 6mm/16/44.2 kl.P2 U=1,0 Ar	285 netto / 347,70 brutto	72 netto / 87,84 brutto
Antisol brąz 6mm/16/44.4 kl.P4 U=1,0 Ar	336 netto / 409,92 brutto	83 netto / 101,26 brutto
SZKŁO STOPSOL		
Stopsol brąz 4mm (szary, zielony, bezbarwny)/16/4mm U=1,0 Ar	176 netto / 214,72 brutto	51 netto / 62,22 brutto
Stopsol brąz 6mm (szary, zielony, bezbarwny)/16/6mm U=1,0 Ar	270 netto / 329,40 brutto	69 netto / 84,18 brutto
Stopsol niebieski 6mm/16/4mm U=1,0 Ar	368 netto / 448,96 brutto	89 netto / 108,58 brutto
Stopsol brąz 6mm/16/44.2 kl.P2 U=1,0 Ar	392 netto / 478,24 brutto	94 netto / 114,68 brutto
Stopsol brąz 6mm/16/44.4 kl.P4 U=1,0 Ar	458 netto / 558,76 brutto	107 netto / 130,54 brutto
Lustro weneckie (Mirastar) 6mm/16/4mm U=1,0 Ar	686 netto / 836,92 brutto	153 netto / 186,66 brutto

Ceny netto / brutto PLN (stawka VAT 22%) – ważne od 28.08.2009

W przypadku okien o innych kształtach należy odpowiednio zastosować dopłaty:

trójkąty +30%

trójkąty rozwartokątne i wielokąty +30 %

*UWAGA: dopłatę stosuje się gdy powierzchnia szyby jest mniejsza niż 0,2 m²

Standardowo powyższe pakiety montowane są zawsze od **zewnątrz. (Na życzenie klienta istnieje możliwość zainstalowania od wewnątrz)

CENNIK SZPROSÓW MIĘDZYSZYBOWYCHCeny NETTO / **BRUTTO** PLN/poleObowiązuje od 28.08.2009 [Ceny NETTO / **BRUTTO** PLN]

RODZAJ SZPROSA	SZEROKOŚĆ SZPROSA			
	8 mm	18 mm	26 mm	45 mm
RAL 9010 biały	27 / 32,94	19 / 23,18	19 / 23,18	31 / 37/82
RAL 8014 brąz	-	42 / 51,24	42 / 51,24	-
RAL 8017 brąz	-	42 / 51,24	42 / 51,24	-
RAL 8022 ciemny brąz	-	42 / 51,24	42 / 51,24	-
Złoty	27 / 32,94	42 / 51,24	42 / 51,24	-
RAL 9010 biały / 8014 brąz	-	42 / 51,24	42 / 51,24	-
RAL 9010 biały / 8017 brąz	-	42 / 51,24	42 / 51,24	-
RAL 9010 biały / 8022 ciemny brąz	-	42 / 51,24	42 / 51,24	-
Mahoń	-	42 / 51,24	42 / 51,24	-
Jasny dąb	-	42 / 51,24	42 / 51,24	-
Ciemny dąb	-	42 / 51,24	42 / 51,24	-
Dąb bagienny	-	42 / 51,24	42 / 51,24	-
Orzech	-	42 / 51,24	42 / 51,24	-
Douglasie	-	42 / 51,24	42 / 51,24	-
Biały antyk	-	42 / 51,24	42 / 51,24	-
RAL 9010 biały / mahoń	-	42 / 51,24	42 / 51,24	-
RAL 9010 biały / jasny dąb	-	42 / 51,24	42 / 51,24	-
RAL 9010 biały / ciemny dąb	-	42 / 51,24	42 / 51,24	-
RAL 9010 biały / dąb bagienny	-	42 / 51,24	42 / 51,24	-
RAL 9010 biały / orzech	-	42 / 51,24	42 / 51,24	-
RAL 9010 biały / douglasie	-	42 / 51,24	42 / 51,24	-
RAL 9010 biały / złoty dąb	-	42 / 51,24	42 / 51,24	-