



DRZWI I OKNA

DRZWI ZEWNĘTRZNE

obowiązuje od dnia 17.08.2023





PROGRAM

Czyste Powietrze

Niższe rachunki za ogrzewanie twojego domu

Informujemy, że drzwi POL-SKONE spełniają wymogi programu „Czyste Powietrze”. Program ma na celu poprawę jakości powietrza poprzez modernizację energetyczną i termomodernizację budynków. W ramach programu można uzyskać korzystne dofinansowanie na zakup drzwi POL-SKONE.

Jakie korzyści przynosi program?

- **Poprawa jakości powietrza:** Poprzez modernizację budynku, program Czyste Powietrze przyczynia się do redukcji emisji szkodliwych substancji i zanieczyszczeń, co prowadzi do czystszej atmosfery i zdrowszego środowiska.
- **Oszczędność energii:** Drzwi POL-SKONE, wraz z innymi działaniami termomodernizacyjnymi, pomagają w ograniczeniu strat ciepła, co przekłada się na mniejsze zużycie energii i obniżenie kosztów ogrzewania.
- **Komfort termiczny:** Nowoczesne drzwi Pol-Skone są doskonale izolowane, co skutkuje utrzymaniem stabilnej temperatury wewnątrz pomieszczeń. Dzięki temu można cieszyć się idealną temperaturą wewnątrz przez cały rok.

Ile wynosi dotacja?

Maksymalne poziomy możliwego do uzyskania dofinansowania w programie zależą od progów dochodowych, które określają, do którego poziomu kwalifikuje się osoba składająca wniosek. Obecnie te progi wynoszą odpowiednio:

- **66 000 zł** dla podstawowego poziomu dofinansowania
- **99 000 zł** dla podwyższonego poziomu dofinansowania
- **135 000 zł** dla najwyższego poziomu dofinansowania

Jeśli jesteś właścicielem lub współwłaścicielem domu oraz Twoje roczne dochody nie przekraczają 135 000 zł, to masz możliwość skorzystania z rządowego, ekologicznego Programu Czyste Powietrze, który wspiera wymianę drzwi zewnętrznych.

Wszystkie aktualne informacje o Programie Czyste Powietrze znajdziesz na stronie: www.czystepowietrze.gov.pl

Przykładowe zakresy prac i poziomy dofinansowania w zależności od dochodu rodziny:

	Podstawowy poziom dofinansowania	Podwyższony poziom dofinansowania	Najwyższy poziom dofinansowania
Wymieniasz tylko stolarkę (bez audytu)	40% ceny netto drzwi maks. 13 000 zł	70% ceny netto drzwi maks. 25 000 zł	100% ceny netto drzwi maks. 40 000 zł
Wymieniasz stolarkę i źródło ciepła na przyłączy gazowe (bez audytu)	40% ceny netto drzwi maks. 25 000 zł	70% ceny netto drzwi maks. 32 000 zł	100% ceny netto drzwi maks. 50 000 zł
Kompleksowa termomodernizacja z wodną lub gruntową pompą ciepła, fotowoltaiką i audytem	40% ceny netto drzwi maks. 66 000 zł + 1200 zł na audyt	70% ceny netto drzwi maks. 99 000 zł + 1200 zł na audyt	100% ceny netto drzwi maks. 135 000 zł + 1200 zł na audyt

Do kogo jest program skierowany?

Program jest adresowany do właścicieli lub współwłaścicieli jednorodzinnych budynków mieszkalnych, a także do osób posiadających wydzielone lokale mieszkalne w budynkach jednorodzinnych, które posiadają wyodrębnioną księgę wieczystą.

Jakie drzwi spełniają wymagania programu?

Drzwi zewnętrzne muszą spełniać wymagania techniczne dla przenikalności cieplnej określone w rozporządzeniu Ministra Infrastruktury z dnia 12 kwietnia 2002 r. w sprawie warunków technicznych, jakim powinny odpowiadać budynki i ich usytuowanie. Współczynnik przenikania ciepła $U(\max)$ dla drzwi w przegrodach zewnętrznych nie może być większy niż 1,3 [W/(m²K)]. Wszystkie wzory drzwi zewnętrznych zamieszczone w naszym katalogu spełniają wymagania programu Czyste Powietrze.

Pamiętaj!

Wojewódzki Fundusz Ochrony Środowiska i Gospodarki Wodnej w Twoim województwie podpisze z Tobą umowę dotacji, jeśli suma dotacji będzie nie mniejsza niż 3 000 zł. Przykład – Twój wniosek będzie opiewał na kwotę poniżej 7 500 zł netto przy 40% dofinansowaniu, zostanie odrzucony.

Skorzystaj z programu Czyste Powietrze i wybierz drzwi POL-SKONE już dziś!

Otwórz swoje drzwi do czystego powietrza i komfortowego wnętrza dzięki programowi „Czyste Powietrze” i wysokiej jakości drzwiom POL-SKONE. Skontaktuj się z nami lub doradcą programu, aby rozpocząć proces modernizacji swojego domu i skorzystać z atrakcyjnych dofinansowań. Zapraszamy do zapoznania się z ofertą drzwi POL-SKONE i skorzystania z możliwości programu Czyste Powietrze. Razem dbajmy o środowisko i nasze zdrowie!

5056 IROKO



SOSNA DĄB

5062 CYPRYS



SOSNA DĄB

0022 JASNY TEAK

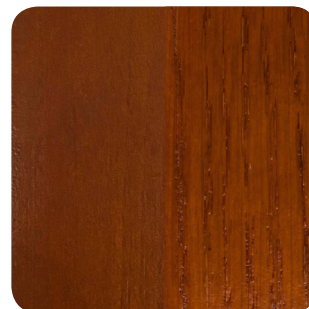

SOSNA DĄB

0044 CIEMNY TEAK

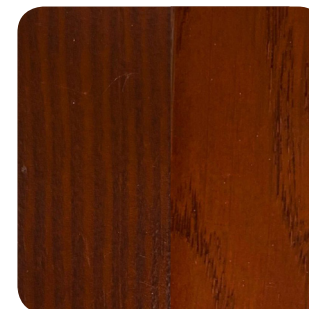

SOSNA DĄB

5060 STARA SOSNA

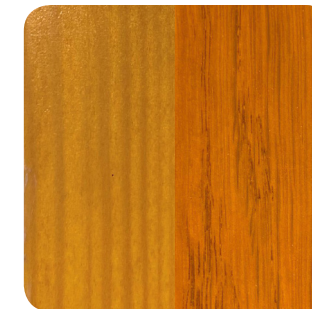

SOSNA DĄB

0046 ORZECH

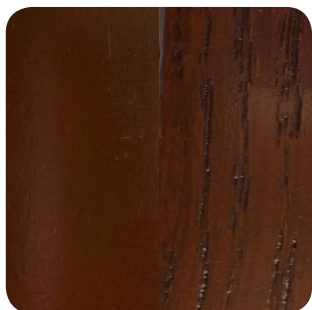

SOSNA DĄB

1040 IMPREGNAT



SOSNA DĄB

1519 DĄB ANTYCZNY

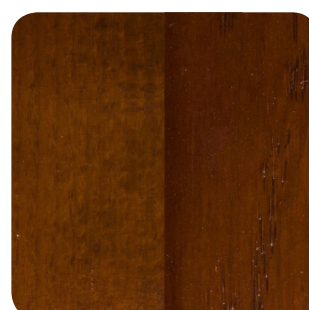

SOSNA DĄB

5067 SAPELLI

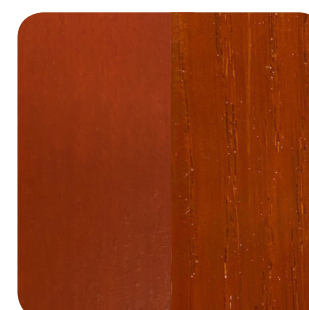

SOSNA DĄB

1710 OLIWKA ANTYCZNA



SOSNA DĄB

5219 TEAK ANTYCZNY

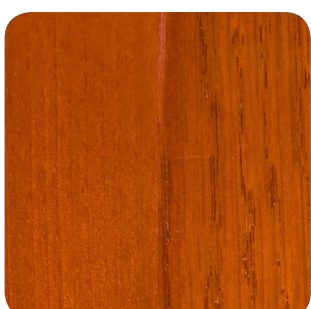

SOSNA DĄB

5063 PINIA

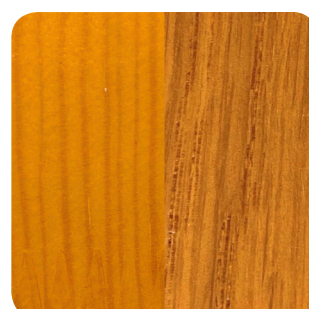

SOSNA DĄB

5065 AFROMOZJA

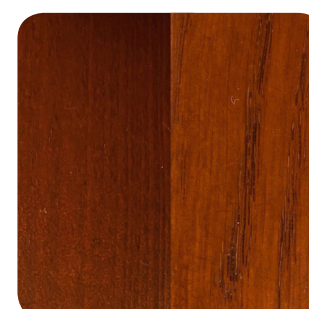

SOSNA DĄB

FARBY TRANSPARENTNE

9005 CZARNY TRANSPARENT



SOSNA DĄB

9001 BIAŁY TRANSPARENT



SOSNA DĄB

7016 ANTRACYT TRANSPARENTNY



SOSNA DĄB

KOLEKCJA MODERN

57961 DĄB NATURALNY



DĄB

SYSTEM POWŁOK MALARSKICH PROTOR 15 LAT GWARANCJI

DRZWI PRESTIGE

BIAŁY RAL 9016



ANTRACYT RAL 7016



FARBY KRYJĄCE

GRANAT RAL 5011



BIAŁY RAL 9016

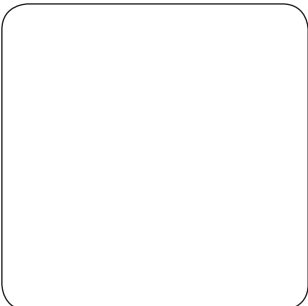

ANTRACYT RAL 7016



SZARY RAL 7047

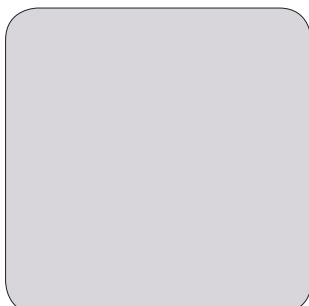

BRĄZ (NCS S8010-Y90R)

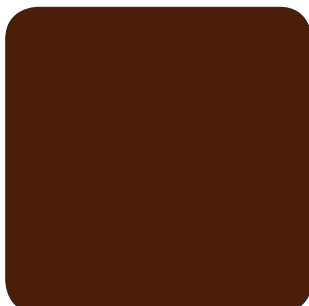

kolory palet RAL i NCS (oprócz metalicznych) **za dopłatą** - patrz str. 38

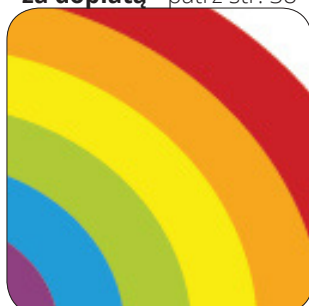

NOWOŚĆ

UWAGA: Rzeczywiste kolory mogą różnić się od zamieszczonych w ofercie. Dopuszczalna różnica w odcieniu prezentowanej kolorystyki ze względu na charakter drewna.

KOLOR FARBY TRANSPARENTNEJ	KOLOR SILIKONU
5056 IROKO	DĄB JASNY RAL 8001
5062 CYPRYS	
5060 STARA SOSNA	
1040 IMPREGNAT	
0022 JASNY TEAK	TEAK RAL 8002
5219 TEAK ANTYCZNY	
5067 SAPELLI	
5065 AFROMOZJA	ORZECH RAL 8017
0044 CIEMNY TEAK	
0046 ORZECH	
BRAŹ NCS S8010-Y90R	
1519 DĄB ANTYCZNY	BRAŹ ŚREDNI RAL 8025
1710 OLIWKA ANTYCZNA	
5063 PINIA	SOSNA RAL 1011
GRANAT RAL 5011	CZARNY RAL 9005
CZARNY RAL 9005	
9005 CZARNY TRANSPARENT	
7016 ANTRACYT TRANSPARENTNY	SZARY RAL 7016
ANTRACYT RAL 7016	
9001 BIAŁY TRANSPARENT	BEZBARWNY
BIAŁY RAL 9016	BIAŁY RAL 9016
SZARY RAL 7047	SZARY RAL 7040

KOLOR FARBY KRYJĄCEJ	KOLOR SILIKONU
BRAŹ NCS S8010-Y90R	ORZECH RAL 8017
GRANAT RAL 5011	CZARNY RAL 9005
ANTRACYT RAL 7016	SZARY RAL 7016
BIAŁY RAL 9016	BIAŁY RAL 9016
SZARY RAL 7047	SZARY RAL 7040



W drzwiach PRESTIGIE w przypadku wzoru V0N stosowany jest kolor silikonu CZARNY RAL 9005.

W przypadku intarsji z blachy na skrzydle drzwiowym kolor silikonu od strony zewnętrznej BEZBARWNY lub CZARNY RAL 9005 w zależności od koloru wybranej intarsji. Od wewnątrz kolor silikonu zgodnie z tabelą kolorów.

W przypadku innych kolorów kryjących RAL lub NCS, kolor silikonu do ustalenia ze sprzedawcą według standardowych kolorów silikonów.

Standardowe kolory silikonów: BEZBARWNY, SOSNA RAL 1011, DĄB JASNY RAL 8001, TEAK RAL 8002, BRAŹ ŚREDNI RAL 8025, ORZECH RAL 8017, SZARY RAL 7040, SZARY ANTRACYT RAL 7016, CZARNY RAL 9005, BIAŁY RAL 9016

POL-SKONE DLA WAS – OD 1990 ROKU

DRZWI I OKNA POL-SKONE

- Posiadamy 33 lata doświadczenia przy realizacjach indywidualnych i obiektowych
- Nasz Zespół to ponad 800 profesjonalistów
- Produkujemy w Polsce w 4 fabrykach zlokalizowanych na Lubelszczyźnie
- Bazujemy na drewnie pozyskiwanym z lokalnych lasów w zgodzie ze zrównoważoną gospodarką leśną
- Elementy drewniane w naszych wyrobach wytwarzamy od podstaw

Jesteśmy otwarci na specjalne wyzwania: pełna kolorystyka RAL i NCS, zestawy drzwi wejściowych z naświetlami, wymiary pod zamówienie po konsultacji z działem sprzedaży. Naszą stolarkę można zastosować do obiektów zabytkowych.

POL-SKONE to kompleksowe rozwiązania:

- drzwi zewnętrzne
- okna drewniane i drewniano-aluminiowe
- systemy okien tarasowych przesuwnych
- drzwi wewnątrzlokalowe – nowoczesne i tradycyjne
- drzwi specjalistyczne do hoteli, biur, szpitali – dźwiękoizolacyjne, ognioodporne
- okiennice



ELEGANT CLASSIC, projekt indywidualny, kolor szary RAL 7047

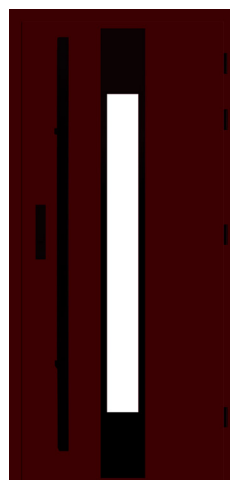

CERES RAL 3005



SATURN RAL 1019



ELEGANT CLASSIC RAL 5014



ARGALI RAL 6012

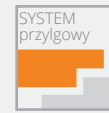

wzór **V00**

FARBY **KRYJĄCE**

8700/10701,00

FARBY **TRANSPARENTNE**

8700/10701,00

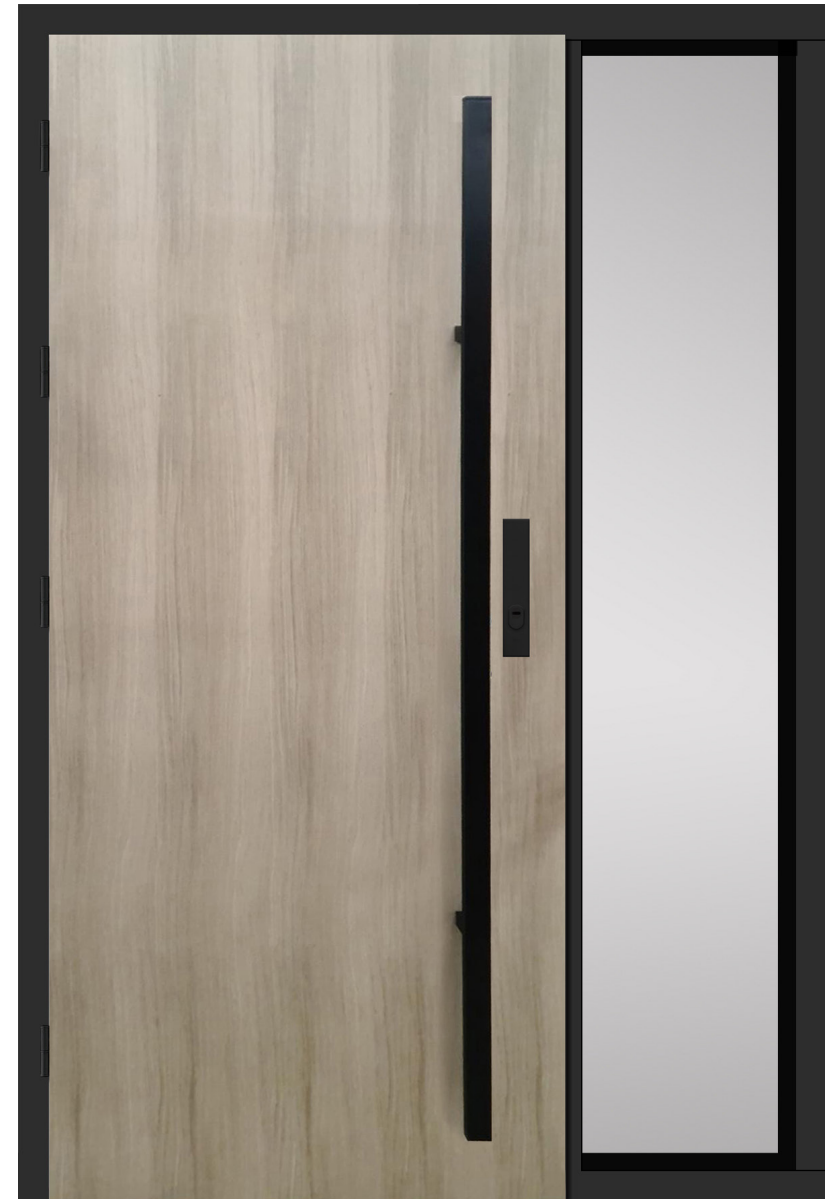

wzór **V0N**

FARBY **KRYJĄCE**

10970/13493,10

FARBY **TRANSPARENTNE**

10970/13493,10

- **WIELOPUNKTOWY, AUTOMATYCZNY ZAMEK Z FUNKCJĄ DZIEŃ/NOC**
- **NOWOCZESNY DESIGN DRZWI Z ANTABĄ**
- **KOLORY KRYJĄCE LUB TRANSPARENTNE**
- **SYSTEM POWŁOK MALARSKICH PROTOR – 15 LAT GWARANCJI**
- **ZINTEGROWANE NAŚWIETLE W JEDNEJ RAMIE**
- **WZMACNIANY RAMIAK**
- **GRUBOŚĆ SKRZYDŁA 80 MM**

WSPÓŁCZYNNIK PRZENIKANIA CIEPŁA

Ud [W/m²K]		
SZEROKOŚĆ	V00	V0N
"80"	0,86	-
"90"	0,83	-
"100"	0,81	-
"150"	-	0,88
"160"	-	0,86
"170"	-	0,84

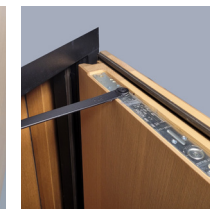

samozamykacz kryty



zamek



antaba



zawias z osłonkami w kolorze czarnym

OŚCIEŻNICA	dębowa 100x70 mm w kolorze czarnym 9005
PRÓG	dębowy w kolorze czarnym z ochronnym profilem aluminiowym
ZABEZPIECZENIA	system antywyważeniowy („wreęg francuski”)
USZCZELKI	podwójny system uszczelki (na obwodzie skrzydła i ościeżnicy)
PAKIET SZYBOWY	dwukomorowy antywłamaniowy z ciepłą ramką TGI (w naświetlu) w standardzie do wyboru szkło przeźierne lub barwione w kolorze szarym, brązowym lub zielonym. Współczynnik pakietu szybowego $U_g=0,5$ W/m²K wg EN 674. opcjonalnie: szkło mirastar (lustro weneckie), barwione, refleksyjne, ornamentowe (wzór V0N)
ZAWIASY	zawiasy wkręcane regulowane w trzech płaszczyznach w kolorze srebrnym - 4 szt. osłonki na zawiasy w kolorze czarnym
SAMOZAMYKACZ	opcjonalnie: kryty
ZAMEK	MACO listwowy wielopunktowy (2 rygle, 2 haki, wkładka główna), automatycznie ryglowany bez klucza, zamek z funkcją dzień /noc, funkcja dzień, którą można aktywować poprzez przesunięcie suwaków na listwach zamka umożliwia bezkluczowe otwieranie drzwi z zewnątrz
WKŁADKA	55G/50 w kolorze czarnym, zabezpieczenie związane z kluczem klasa 6, odporność na atak klasa D
OKUCIA	antaba Amsterdam od zewnątrz, klamka Solid Solo od wewnątrz – komplet w kolorze czarnym
KIERUNEK OTWIERANIA	otwierane na zewnątrz
KLASA ANTYWŁAMANIOWOŚCI	EN 1627 RC2





wzór **V00**

FARBY **KRYJĄCE**

5500/6765,00

FARBY **TRANSPARENTNE**

5900/7257,00



wzór **V3S1**

FARBY **KRYJĄCE**

5500/6765,00

FARBY **TRANSPARENTNE**

5900/7257,00



wzór **V3S2**

FARBY **KRYJĄCE**

6500/7995,00

FARBY **TRANSPARENTNE**

6900/8487,00



wzór **V3S3**

FARBY **KRYJĄCE**

6500/7995,00

FARBY **TRANSPARENTNE**

6900/8487,00



wzór **V3S5**

FARBY **KRYJĄCE**

6900/8487,00

FARBY **TRANSPARENTNE**

7300/8979,00



wzór **V1S**

FARBY **KRYJĄCE**

6500/7995,00

FARBY **TRANSPARENTNE**

6900/8487,00



wzór **V2S1**

FARBY **KRYJĄCE**

6500/7995,00

FARBY **TRANSPARENTNE**

6900/8487,00



wzór **V01**

FARBY **KRYJĄCE**

6500/7995,00

FARBY **TRANSPARENTNE**

6900/8487,00



wzór **V02**

FARBY **KRYJĄCE**

6500/7995,00

FARBY **TRANSPARENTNE**

6900/8487,00

- **WIELOPUNKTOWY ZAMEK Z DWOMA WKŁADKAMI**
- **PONADczasowy DESIGN**
- KOLORY **KRYJĄCE LUB TRANSPARENTNE**
- WZORY SZKLONE
- APLIKACJE **ZE STALI NIERDZEWNEJ** W KOLORZE INOX LUB CZARNYM (WZÓR V1S)
- **WZMACNIANY RAMIAK**
- GRUBOŚĆ SKRZYDŁA **60 MM**

WSPÓŁCZYNNIK PRZENIKANIA CIEPŁA

	Ud [W/m²K]								
SZEROKOŚĆ	V00	V01	V02	V2S1	V3S1	V3S3	V3S5	V1S	
"80"	1,1	1,1	1,1	1,2	1,1	1,3	1,3	1,3	
"90"	1,1	1,1	1,1	1,2	1,1	1,3	1,3	1,3	
"100"	1,1	1,1	1,1	1,2	1,1	1,2	1,3	1,2	



klamka



rozeta górna

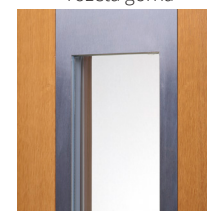

blacha-panel

OŚCIEŻNICA	dębowa (farby kryjące lub farby transparentne) 100x60 mm
PRÓG	dębowy lakierowany z ochronnym profilem aluminiowym
ZABEZPIECZENIA	system antywyważeniowy („wreg francuski“)
USZCZELKI	podwójny system uszczelek (na obwodzie skrzydła i ościeżnicy)
PAKIET SZYBOWY	jednokomorowy z ciepłą ramką Chromatec Ultra o klasie antywłamaniowości P4 opcjonalnie: szkło mirastar (lustro weneckie), barwione, refleksyjne, ornamentowe (nie dotyczy wzoru V00, V01, V02)
ZAWIASY	wkręcane regulowane w trzech płaszczyznach w kolorze srebrnym - 4 szt., opcjonalnie: osłonki na zawiasy
ZAMEK	zamek FUHR listwowy czteropunktowy (2 rygle i 2 haki), ryglowany przez uniesienie klamki, dwie wkładki, wkładka górna niezależna, rozstaw 92 mm
WKŁADKA	opcjonalnie: dwie wkładki górna 35/50 dolna 35G/50 (z gałką), zabezpieczenie związane z kluczem klasa 6, odporność na atak klasa D
OKUCIA	opcjonalnie: klamka GARDA (klamka + klamka) na szyldzie podłużnym z zabezpieczeniem wkładki, rozeta górna z zabezpieczeniem wkładki
KIERUNEK OTWIERANIA	otwierane na zewnątrz
KLASA ANTYWŁAMANIOWOŚCI	EN 1627 RC2
WYPOSAŻENIE DODATKOWE	metalowe aplikacje w kolorze czarnym (wzór V1S) listwy poszerzające ościeżnice





wzór **V00**

FARBY **KRYJĄCE**

5500/6765,00

FARBY **TRANSPARENTNE**

6900/8487,00



wzór **V1S**

FARBY **KRYJĄCE**

6500/7995,00

FARBY **TRANSPARENTNE**

7900/9717,00



wzór **V3S**

FARBY **KRYJĄCE**

6500/7995,00

FARBY **TRANSPARENTNE**

7900/9717,00

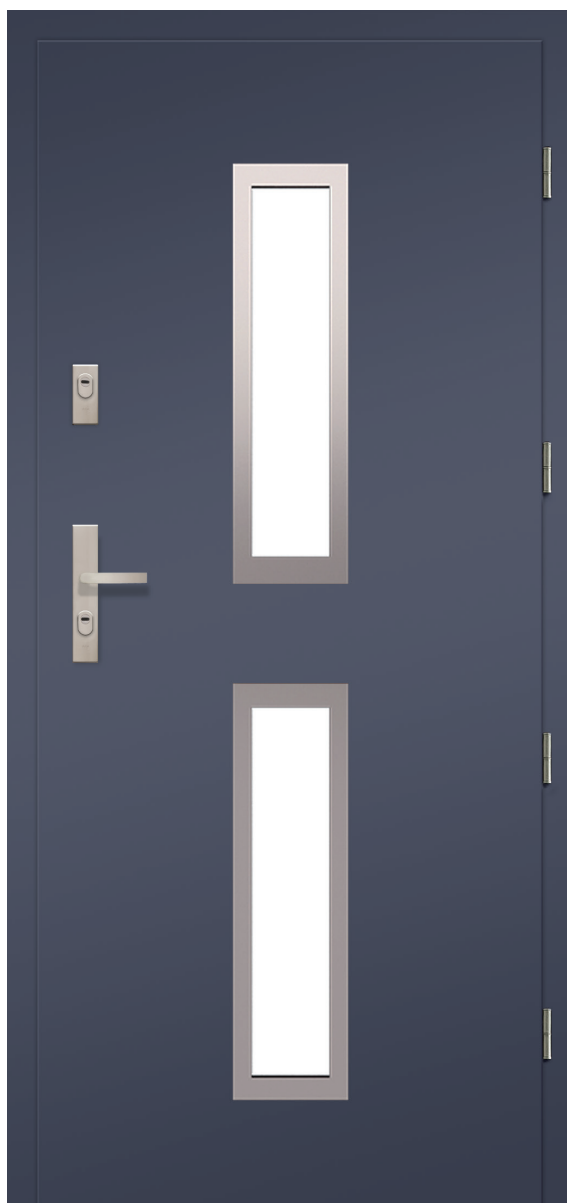

wzór V2S

FARBY KRYJĄCE

FARBY TRANSPARENTNE

6500/7995,00

7900/9717,00

- **WIELOPUNKTOWY** ZAMEK Z DWOMA WKŁADKAMI
- **NOWOCZESNY** DESIGN
- KOLORY **KRYJĄCE LUB TRANSPARENTNE**
- WZORY SZKLONE
- APLIKACJE **ZE STALI NIERDZEWNEJ** W KOLORZE INOX LUB CZARNYM
- **WZMACNIANY** RAMIAK
- **GRUBOŚĆ SKRZYDŁA 80 MM**

WSPÓŁCZYNNIK PRZENIKANIA CIEPŁA

Ud [W/m²K] (KOLORY KRYJĄCE, OŚĆ. SOSNOWA)

SZEROKOŚĆ	V00	V1S	V3S	V2S
"80"	0,80	1,00	1,00	0,93
"90"	0,78	0,95	0,95	0,85
"100"	0,76	0,88	0,88	0,79

Ud [W/m²K] (KOLORY TRANSPARENTNE, OŚĆ. DĘBOWA)

SZEROKOŚĆ	V00	V1S	V3S	V2S
"80"	0,86	1,1	1,1	0,98
"90"	0,83	1,0	1,0	0,90
"100"	0,81	0,93	0,94	0,84

OŚCIEŻNICA	sosnowa (farby kryjące) lub dębowa (farby transparentne) 100x70 mm
PRÓG	dębowy lakierowany z ochronnym profilem aluminiowym
ZABEZPIECZENIA	system antywyważeniowy („wrg francuski“)
USZCZELKI	podwójny system uszczelek (na obwodzie skrzydła i ościeżnicy)
PAKIET SZYBOWY	dwukomorowy z ciepłą ramką Chromatech Ultra o klasie antywłamaniowości P4 opcjonalnie: szkło mirastar (lustro weneckie), barwione, refleksyjne, ornamentowe (nie dotyczy wzoru V00)
ZAWIASY	wkręcane regulowane w trzech płaszczyznach w kolorze srebrnym - 4 szt. opcjonalnie: osłonki na zawiasy
ZAMEK	zamek FUHR listwowy czteropunktowy (2 rygle i 2 haki), ryglowany przez uniesienie klamki, dwie wkładki, wkładka górna niezależna, rozstaw 92 mm
SAMOZAMYKACZ	opcjonalnie: kryty
WKŁADKA	opcjonalnie: dwie wkładki górna 55/50 dolna 55G/50 (z gałką), zabezpieczenie związane z kluczem klasa 6, odporność na atak klasa D
OKUCIA	opcjonalnie: klamka GARDA (klamka + klamka) na szyldzie podłużnym z zabezpieczeniem wkładki, rozeta górna z zabezpieczeniem wkładki
KIERUNEK OTWIERANIA	otwierane na zewnątrz
KLASA ANTYWŁAMANIOWOŚCI	EN 1627 RC2
WYPOSAŻENIE DODATKOWE	metalowe aplikacje w kolorze czarnym (nie dotyczy wzoru V00)





NOWOŚĆ

wzór **V00**



NOWOŚĆ

wzór **V1S**



NOWOŚĆ

wzór **V2S**

	FARBY KRYJĄCE	FARBY TRANSPARENTNE
okucia srebrne	6500 /7995,00	7900 /9717,00
okucia czarne	6800 /8364,00	8200 /10086,00

	FARBY KRYJĄCE	FARBY TRANSPARENTNE
okucia srebrne	7700 /9471,00	9200 /11316,00
okucia czarne	8000 /9840,00	9500 /11685,00

	FARBY KRYJĄCE	FARBY TRANSPARENTNE
okucia srebrne	7700 /9471,00	9200 /11316,00
okucia czarne	8000 /9840,00	9500 /11685,00

- **WIELOPUNKTOWY**, AUTOMATYCZNY ZAMEK Z FUNKCJĄ **DZIEŃ/NOC**
- **NOWOCZESNY** DESIGN DRZWI Z **ANTABĄ**
- KOLORY **KRYJĄCE** LUB **TRANSPARENTNE**
- WZORY **SZKLONE**
- APLIKACJE ZE STALI NIERDZEWNEJ W **KOLORZE INOX** LUB **CZARNYM**
- **WZMACNIANY** RAMIAK
- GRUBOŚĆ SKRZYDŁA **80 MM**

WSPÓŁCZYNNIK PRZENIKANIA CIEPŁA Ud [W/m²K]

SZEROKOŚĆ	KOLORY KRYJĄCE (ościeżnica sosnowa)			KOLORY TRANSPARENTNE (ościeżnica dębowa)		
	V00	V1S	V2S	V00	V1S	V2S
"80"	0,80	1,00	0,93	0,86	1,1	0,98
"90"	0,78	0,95	0,85	0,83	1,0	0,90
"100"	0,76	0,88	0,79	0,81	0,93	0,84



zawiasy w kolorze srebrnym z osłonkami w kolorze czarnym



aplikacja w kolorze czarnym

OŚCIEŻNICA	sosnowa (farby kryjące) lub dębowa (farby transparentne) 100x70 mm
PRÓG	dębowy lakierowany z ochronnym profilem aluminiowym
ZABEZPIECZENIA	system antywyważeniowy („wręg francuski“)
USZCZELKI	podwójny system uszczelki (na obwodzie skrzydła i ościeżnicy)
PAKIET SZYBOWY	dwukomorowy z ciepłą ramką Chromatech Ultra o klasie antywłamaniowości P4 opcjonalnie: szkło mirastar (lustro weneckie), barwione, refleksyjne, ornamentowe (nie dotyczy wzoru V00)
ZAWIASY	zawiasy wkręcane regulowane w trzech płaszczyznach w kolorze srebrnym - 4 szt. osłonki na zawiasy w kolorze czarnym (dla drzwi z okuciami czarnymi) lub srebrnym (dla drzwi z okuciami srebrnymi)
SAMOZAMYKACZ	opcjonalnie: kryty
ZAMEK	MACO listwowy wielopunktowy (2 rygle, 2 haki, wkładka główna), automatycznie ryglowany bez klucza, zamek z funkcją dzień /noc, funkcja dzień, którą można aktywować poprzez przesunięcie suwaków na listwach zamka umożliwia bezkluczowe otwieranie drzwi z zewnątrz
WKŁADKA	55G/50 w kolorze czarnym lub srebrnym (zabezpieczenie związane z kluczem klasa 6, odporność na atak (klasa D)
OKUCIA	antaba Amsterdam od zewnątrz, klamka Solid Solo od wewnątrz – komplet w kolorze czarnym lub srebrnym
KIERUNEK OTWIERANIA	otwierane na zewnątrz
KLASA ANTYWŁAMANIOWOŚCI	EN 1627 RC2
METALOWE APLIKACJE	metalowe aplikacje w kolorze czarnym lub inox (nie dotyczy wzoru V00)



ELEGANT CLASSIC



wzór **V00**

FARBY **KRYJĄCE**

FARBY **TRANSPARENTNE**

6970/8573,10

7365/9058,95

sosna

11260/13849,80

11665/14347,95

dąb



wzór **V01**

FARBY **KRYJĄCE**

FARBY **TRANSPARENTNE**

7635/9391,05

8135/10006,05

sosna

13520/16629,60

14090/17330,70

dąb



wzór **V02**

FARBY **KRYJĄCE**

FARBY **TRANSPARENTNE**

7635/9391,05

8135/10006,05

sosna

13520/16629,60

14090/17330,70

dąb



wzór **V03**

FARBY **KRYJĄCE** FARBY **TRANSPARENTNE**

7240 /8905,20	7695 /9464,85	sosna
11745 /14446,35	12210 /15018,30	dąb



wzór **V04**

FARBY **KRYJĄCE** FARBY **TRANSPARENTNE**

7410 /9114,30	7890 /9704,70	sosna
12470 /15338,10	12960 /15940,80	dąb



wzór **V05**

FARBY **KRYJĄCE** FARBY **TRANSPARENTNE**

7270 /8942,10	7695 /9464,85	sosna
11645 /14323,35	12080 /14858,40	dąb

ELEGANT CLASSIC



wzór **V06**

FARBY **KRYJĄCE**

FARBY **TRANSPARENTNE**

7495/9218,85

7960/9218,85

sosna

12460/15325,80

12940/15916,20

dąb

- DRZWI RAMIAKOWE WYPEŁNIENIE STANOWI PANEL TERMOIZOLACYJNY Z OZDOBNYMI WYSTROJAMI
- RAMIAK SKRZYDŁA Z DREWNA SOSNOWEGO LUB DĘBOWEGO
- WIELOPUNKTOWY ZAMEK Z DWOMA WKŁADKAMI
- KLASYCZNY DESIGN
- KOLORY KRYJĄCE LUB TRANSPARENTNE
- GRUBOŚĆ SKRZYDŁA 80 MM

WSPÓŁCZYNNIK PRZENIKANIA CIEPŁA*

SZEROKOŚĆ	Ud [W/m²K]						
	V00	V01	V02	V03	V04	V05	V06
"80"	1,1	1,1	1,1	1,1	1,1	1,1	1,1
"90"	1,0	1,0	1,0	1,0	1,0	1,0	1,0
"100"	1,0	1,0	1,0	1,0	1,0	1,0	1,0

* dotyczy drzwi sosnowych



klamka

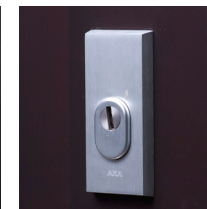

rozeta górna



profil wystroju



zawias

OŚCIEŻNICA	sosnowa lub dębowa 100x70 mm
PRÓG	dębowy lakierowany z ochronnym profilem aluminiowym
ZABEZPIECZENIA	system antywyważeniowy („wręg francuski”)
USZCZELKI	podwójny system uszczelek (na obwodzie skrzydła i ościeżnicy)
ZAWIASY	wkręcane regulowane w trzech płaszczyznach w kolorze srebrnym - 4 szt. opcjonalnie: osłonki na zawiasy
SAMOZAMYKACZ	opcjonalnie: kryty
ZAMEK	zamek FUHR listwowy czteropunktowy (2 rygle i 2 haki), ryglowany przez uniesienie klamki, dwie wkładki, wkładka górna niezależna, rozstaw 92 mm
WKŁADKA	opcjonalnie: dwie wkładki górna 55/50 dolna 55G/50 (z gałką), zabezpieczenie związane z kluczem klasa 6, odporność na atak klasa D
OKUCIA	opcjonalnie: klamka GARDA (klamka + klamka) na szyldzie podłużnym z zabezpieczeniem wkładki, rozeta górna z zabezpieczeniem wkładki
KIERUNEK OTWIERANIA	otwierane na zewnątrz





wzór **V00**

FARBY **KRYJĄCE**

7765/9550,95

FARBY **TRANSPARENTNE**

9375/11531,25



wzór **V01**

FARBY **KRYJĄCE**

8115/9981,45

FARBY **TRANSPARENTNE**

9625/11838,75



wzór **V02**

FARBY **KRYJĄCE**

7020/8634,60

FARBY **TRANSPARENTNE**

8565/10534,95



wzór **V03**

FARBY **KRYJĄCE**

7020/8634,60

FARBY **TRANSPARENTNE**

8565/10534,95



wzór **V04**

FARBY **KRYJĄCE**

7220/8880,60

FARBY **TRANSPARENTNE**

8800/10824



wzór **V05**

FARBY **KRYJĄCE**

7035/8653,05

FARBY **TRANSPARENTNE**

8485/10436,55

- DRZWI PŁYTOWE NA POWIERZCHNI SKRZYDŁA
- **NAKLEJONE OZDOBNE WYSTROJE**
- **WIELOPUNKTOWY ZAMEK Z DWOMA WKŁADKAMI**
- **KLASYCZNY DESIGN**
- KOLORY **KRYJĄCE LUB TRANSPARENTNE**
- **WZMACNIANY RAMIAK**
- GRUBOŚĆ SKRZYDŁA **80 MM**

WSPÓŁCZYNNIK PRZENIKANIA CIEPŁA

Ud [W/m²K] (KOLORY KRYJĄCE, OŚĆ. SOSNOWA)

SZEROKOŚĆ	V00	V01	V02	V03	V04	V05
"80"	0,80	0,80	0,80	0,80	0,80	0,80
"90"	0,78	0,78	0,78	0,78	0,78	0,78
"100"	0,76	0,76	0,76	0,76	0,76	0,76

Ud [W/m²K] (KOLORY TRANSPARENTNE, OŚĆ. DĘBOWA)

SZEROKOŚĆ	V00	V01	V02	V03	V04	V05
"80"	0,86	0,86	0,86	0,86	0,86	0,86
"90"	0,83	0,83	0,83	0,83	0,83	0,83
"100"	0,81	0,81	0,81	0,81	0,81	0,81

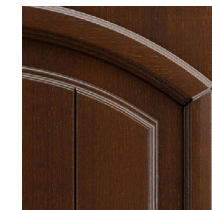

listwa ozdobna



panel ozdobny

OŚCIEŻNICA	sosnowa (farby kryjące) lub dębowa (farby transparentne) 100x70 mm
PRÓG	dębowy lakierowany z ochronnym profilem aluminiowym
ZABEZPIECZENIA	system antywyważeniowy („wręg francuski”)
USZCZELKI	podwójny system uszczelki (na obwodzie skrzydła i ościeżnicy)
ZAWIASY	wkręcane regulowane w trzech płaszczyznach w kolorze srebrnym - 4 szt. opcjonalnie: osłonki na zawiasy
SAMOZAMYKACZ	opcjonalnie: kryty
ZAMEK	zamek FUHR listwowy czteropunktowy (2 rygle i 2 haki), ryglowany przez uniesienie klamki, dwie wkładki, wkładka górna niezależna, rozstaw 92 mm
WKŁADKA	opcjonalnie: dwie wkładki górna 55/50 dolna 55G/50 (z gałką), zabezpieczenie związane z kluczem klasa 6, odporność na atak klasa D
OKUCIA	opcjonalnie: klamka GARDA (klamka + klamka) na sztyldzie podłużnym z zabezpieczeniem wkładki, rozeta górna z zabezpieczeniem wkładki
KIERUNEK OTWIERANIA	otwierane na zewnątrz
KLASA ANTYWŁAMANIOWOŚCI	EN 1627 RC2



AKCESORIA DODATKOWE



KLAMKA GARDA

rozstaw 92 mm

klamko- klamka rozeta górna

inox **225/276,75** **90/110,70**

czarny **255/313,65** **100/123,00**

do drzwi SATURN dla klamki GARDA: śruby 80 mm, trzpień 130 mm
Pozostałe modele drzwi dla klamki GARDA: śruby 90 mm, trzpień 130 mm

* klamka GARDA rozstaw 92 mm do drzwi zewnętrznych: SATURN, ARGALI, ERIS, ELEGANT CLASSIC



WKŁADKI DO DRZWI ZEWNĘTRZNYCH

zabezpieczenie związane z kluczem klasa 6,
odporność na atak klasa D (komplet--2 szt. (z 1 gałką))

kolor srebrna, nikiel-satyna

SATURN **150/184,50**

ARGALI, ERIS, ELEGANT CLASSIC **350/430,50**

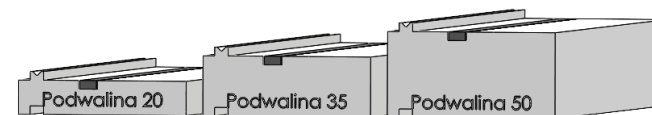

PODVALINA DO DRZWI ZEWNĘTRZNYCH

jednostkowy wymiar podwaliny 1,2 m.

wysokość [mm] grubość 100 [mm]

20 **72/88,56**

35 **89/109,47**

50 **108/132,84**

W czasie przygotowywanie otworu montażowego należy dodatkowo uwzględnić wysokość podwaliny lub zestawu podwalin. Pojedyncze podwaliny można łączyć w zestawy tworzące sumę wysokości.



ANTABA



osłonki na zawiasy



zawiasy



klamka i rozeta górna



zamek hakowy



samozamykacz kryty

NAŚWIETLA



NAŚWIETLE ERIS NAŚWIETLE ELEGANT CLASSIC



NAŚWIETLA ELEGANT CLASSIC

NAŚWIETLE ELEGANT CLASSIC; SOSNA; SYSTEM KRYJĄCY (1 szt.)

moduł*	400 mm	500 mm	600 mm	700 mm	800 mm	900 mm	1000 mm
1900 mm	1622/1995,06	1575/1937,25	1799/2212,77	2024/2489,52	2249/2766,27	2474/3043,02	2699/3319,77
2000 mm	1702/2093,46	1650/2029,50	1885/2318,55	2121/2608,83	2356/2897,88	2592/3188,16	2827/3477,21
2100 mm	1783/2193,09	1725/2121,75	1971/2424,33	2217/2726,91	2463/3029,49	2709/3332,07	2955/3634,65
2200 mm	1864/2292,72	2222/2733,06	2056/2528,88	2313/2844,99	2570/3161,10	2827/3477,21	3084/3793,32
2300 mm	1945/2392,35	2318/2851,14	2142/2634,66	2410/2964,30	2677/3292,71	2944/3621,12	3212/3950,76
2400 mm	2026/2491,98	2415/2970,45	2228/2740,44	2506/3082,38	2784/3424,32	3062/3766,26	3340/4108,20

NAŚWIETLE ELEGANT CLASSIC; SOSNA; SYSTEM TRANSPARENTNY (1 szt.)

moduł*	400 mm	500 mm	600 mm	700 mm	800 mm	900 mm	1000 mm
1900 mm	1672/2056,56	1627/2001,21	1854/2280,42	2081/2559,63	2308/2838,84	2535/3118,05	2762/3397,26
2000 mm	1755/2158,65	1704/2095,92	1942/2388,66	2179/2680,17	2417/2972,91	2655/3265,65	2892/3557,16
2100 mm	1837/2259,51	1781/2190,63	2029/2495,67	2278/2801,94	2526/3106,98	2774/3412,02	3023/3718,29
2200 mm	1920/2361,60	2280/2804,40	2117/2603,91	2376/2922,48	2635/3241,05	2894/3559,62	3153/3878,19
2300 mm	2003/2463,69	2379/2926,17	2205/2712,15	2475/3044,25	2744/3375,12	3014/3707,22	3283/4038,09
2400 mm	2086/2565,78	2478/3047,94	2293/2820,39	2573/3164,79	2853/3509,19	3133/3853,59	3414/4199,22

NAŚWIETLE ELEGANT CLASSIC; DĄB; SYSTEM KRYJĄCY (1 szt.)

moduł*	400 mm	500 mm	600 mm	700 mm	800 mm	900 mm	1000 mm
1900 mm	2773/3410,79	2819/3467,37	3138/3859,74	3456/4250,88	3775/4643,25	4094/5035,62	4412/5426,76
2000 mm	2892/3557,16	2932/3606,36	3262/4012,26	3591/4416,93	3920/4821,6	4249/5226,27	4578/5630,94
2100 mm	3010/3702,30	3046/3746,58	3385/4163,55	3725/4581,75	4065/4999,95	4405/5418,15	4745/5836,35
2200 mm	3129/3848,67	3581/4404,63	3509/4316,07	3860/4747,80	4210/5178,3	4561/5610,03	4911/6040,53
2300 mm	3248/3995,04	3715/4569,45	3633/4468,59	3994/4912,62	4355/5356,65	4716/5800,68	5077/6244,71
2400 mm	3367/4141,41	3850/4735,50	3757/4621,11	4128/5077,44	4500/5535,00	4872/5992,56	5244/6450,12

NAŚWIETLE ELEGANT CLASSIC; DĄB; SYSTEM TRANSPARENTNY (1 szt.)

moduł*	400 mm	500 mm	600 mm	700 mm	800 mm	900 mm	1000 mm
1900 mm	2824/3473,52	2872/3532,56	3193/3927,39	3514/4322,22	3835/4717,05	4156/5111,88	4476/5505,48
2000 mm	2945/3622,35	2988/3675,24	3319/4082,37	3651/4490,73	3982/4897,86	4313/5304,99	4645/5713,35
2100 mm	3066/3771,18	3103/3816,69	3445/4237,35	3787/4658,01	4129/5078,67	4471/5499,33	4813/5919,99
2200 mm	3187/3920,01	3641/4478,43	3571/4392,33	3924/4826,52	4277/5260,71	4629/5693,67	4982/6127,86
2300 mm	3308/4068,84	3777/4645,71	3697/4547,31	4060/4993,80	4424/5441,52	4787/5888,01	5150/6334,50
2400 mm	3429/4217,67	3914/4814,22	3823/4702,29	4197/5162,31	4571/5622,33	4945/6082,35	5319/6542,37

*Nr modułu oznacza zakres odpowiadający kolejnym 100 mm wymiaru (szerokość, wysokość). Np.: moduł 400 mm oznacza zakres wymiarów od 301 mm do 400 mm
szklenie: dwukomorowy z ciepłą ramką Termo TGI o klasie antywłamaniowości P4 - P4A 44.4 Thermofloat 1.0/16 Ar/4mm Float/16 Ar/Thermofloat 1.0 4mm

P4A 44.4 Thermofloat 1.0/16 Ar/ 6mm Float/16 Ar/Thermofloat 1.0 6mm

NAŚWIETLE ERIŚ; SOSNA; SYSTEM KRYJĄCY (1 szt.)

moduł*	400 mm	500 mm	600 mm	700 mm	800 mm	900 mm	1000 mm
1900 mm	1625/1998,75	1582/1945,86	1808/2223,84	2034/2501,82	2260/2779,8	2486/3057,78	2712/3335,76
2000 mm	1706/2098,38	1658/2039,34	1894/2329,62	2131/2621,13	2367/2911,41	2604/3202,92	2841/3494,43
2100 mm	1786/2196,78	1733/2131,59	1980/2435,40	2227/2739,21	2474/3043,02	2722/3348,06	2969/3651,87
2200 mm	1867/2296,41	2225/2736,75	2066/2541,18	2323/2857,29	2581/3174,63	2839/3491,97	3097/3809,31
2300 mm	1948/2396,04	2321/2854,83	2151/2645,73	2420/2976,60	2688/3306,24	2957/3637,11	3225/3966,75
2400 mm	2029/2495,67	2418/2974,14	2237/2751,51	2516/3094,68	2795/3437,85	3074/3781,02	3353/4124,19

NAŚWIETLE ERIŚ; SOSNA; SYSTEM TRANSPARENTNY (1 szt.)

moduł*	400 mm	500 mm	600 mm	700 mm	800 mm	900 mm	1000 mm
1900 mm	2877/3538,71	2941/3617,43	3275/4028,25	3608/4437,84	3941/4847,43	4274/5257,02	4607/5666,61
2000 mm	2998/3687,54	3057/3760,11	3401/4183,23	3744/4605,12	4088/5028,24	4432/5451,36	4776/5874,48
2100 mm	3119/3836,37	3172/3901,56	3527/4338,21	3881/4773,63	4235/5209,05	4590/5645,7	4944/6081,12
2200 mm	3240/3985,20	3705/4557,15	3653/4493,19	4018/4942,14	4383/5391,09	4748/5840,04	5113/6288,99
2300 mm	3361/4134,03	3842/4725,66	3779/4648,17	4154/5109,42	4530/5571,90	4905/6033,15	5281/6495,63
2400 mm	3482/4282,86	3978/4892,94	3905/4803,15	4291/5277,93	4677/5752,71	5063/6227,49	5450/6703,50

NAŚWIETLE ERIŚ Z WYSTROJEM; DĄB; SYSTEM KRYJĄCY (1 szt.)

moduł*	400 mm	500 mm	600 mm	700 mm	800 mm	900 mm	1000 mm
1900 mm	3156/3881,88	3417/4202,91	3705/4557,15	4040/4969,20	4375/5381,25	4710/5793,30	5045/6205,35
2000 mm	3259/4008,57	3523/4333,29	3865/4753,95	4213/5181,99	4560/5608,80	4908/6036,84	5255/6463,65
2100 mm	3363/4136,49	3666/4509,18	4026/4951,98	4386/5394,78	4746/5837,58	5106/6280,38	5466/6723,18
2200 mm	3466/4263,18	3814/4691,22	4187/5150,01	4559/5607,57	4931/6065,13	5303/6522,69	5676/6981,48
2300 mm	3578/4400,94	3962/4873,26	4347/5346,81	4732/5820,36	5116/6292,68	5501/6766,23	5886/7239,78
2400 mm	3713/4566,99	4111/5056,53	4508/5544,84	4905/6033,15	5302/6521,46	5699/7009,77	6096/7498,08

NAŚWIETLE ERIŚ Z WYSTROJEM; DĄB; SYSTEM TRANSPARENTNY (1 szt.)

moduł*	400 mm	500 mm	600 mm	700 mm	800 mm	900 mm	1000 mm
1900 mm	3265/4015,95	3528/4339,44	3818/4696,14	4155/5110,65	4492/5525,16	4829/5939,67	5166/6354,18
2000 mm	3370/4145,10	3636/4472,28	3980/4895,40	4330/5325,90	4679/5755,17	5029/6185,67	5378/6614,94
2100 mm	3476/4275,48	3781/4650,63	4143/5095,89	4505/5541,15	4867/5986,41	5228/6430,44	5590/6875,70
2200 mm	3581/4404,63	3931/4835,13	4305/5295,15	4680/5756,40	5054/6216,42	5428/6676,44	5802/7136,46
2300 mm	3695/4544,85	4081/5019,63	4468/5495,64	4855/5971,65	5241/6446,43	5628/6922,44	6014/7397,22
2400 mm	3832/4713,36	4231/5204,13	4630/5694,9	5029/6185,67	5429/6677,67	5828/7168,44	6227/7659,21

*Nr modułu oznacza zakres odpowiadający kolejnym 100 mm wymiaru (szerokość, wysokość). Np.: moduł 400 mm oznacza zakres wymiarów od 301 mm do 400 mm
szklenie: dwukomorowy z ciepłą ramką Termo TGI o klasie antywłamaniowości P4 - P4A 44.4 Thermofloat 1.0/16 Ar/4mm Float/16 Ar/Thermofloat 1.0 4 mm

P4A 44.4 Thermofloat 1.0/16 Ar/ 6mm Float/16 Ar/Thermofloat 1.0 6 mm

NAŚWIETLA ARGALI, SATURN

NAŚWIETLE ARGALI; SOSNA; SYSTEM KRYJĄCY (1 szt.)

moduł*	400 mm	500 mm	600 mm	700 mm	800 mm	900 mm	1000 mm
1900 mm	1653/2033,19	1581/1944,63	1806/2221,38	2030/2496,9	2255/2773,65	2480/3050,40	2705/3327,15
2000 mm	1735/2134,05	2069/2544,87	1892/2327,16	2128/2617,44	2363/2906,49	2599/3196,77	2835/3487,05
2100 mm	1816/2233,68	2166/2664,18	1979/2434,17	2225/2736,75	2471/3039,33	2718/3343,14	2964/3645,72
2200 mm	1898/2334,54	2264/2784,72	2066/2541,18	2323/2857,29	2579/3172,17	2836/3488,28	3093/3804,39
2300 mm	-	2361/2904,03	2153/2648,19	2420/2976,60	2687/3305,01	2955/3634,65	3222/3963,06
2400 mm	-	2459/3024,57	2239/2753,97	2517/3095,91	2796/3439,08	3074/3781,02	3352/4122,96

NAŚWIETLE ARGALI; DĄB; SYSTEM TRANSPARENTNY (1 szt.)

moduł*	400 mm	500 mm	600 mm	700 mm	800 mm	900 mm	1000 mm
1900 mm	2701/3322,23	2675/3290,25	2947/3624,81	3219/3959,37	3491/4293,93	3763/4628,49	4035/4963,05
2000 mm	2827/3477,21	3208/3945,84	3078/3785,94	3361/4134,03	3643/4480,89	3925/4827,75	4208/5175,84
2100 mm	2952/3630,96	3349/4119,27	3209/3947,07	3502/4307,46	3795/4667,85	4088/5028,24	4381/5388,63
2200 mm	3078/3785,94	3491/4293,93	3340/4108,20	3643/4480,89	3947/4854,81	4251/5228,73	4554/5601,42
2300 mm	-	3632/4467,36	3470/4268,10	3785/4655,55	4099/5041,77	4413/5427,99	4728/5815,44
2400 mm	-	3774/4642,02	3601/4429,23	3926/4828,98	4251/5228,73	4576/5628,48	4901/6028,23

*Nr modułu oznacza zakres odpowiadający kolejnym 100 mm wymiaru (szerokość, wysokość). Np.: moduł 400 mm oznacza zakres wymiarów od 301 mm do 400 mm szklenie: dwukomorowy z ciepłą ramką Termo TGI o klasie antywłamaniowości P4 - P4A 44.4 Thermofloat 1.0/16 Ar/4mm Float/16 Ar/Thermofloat 1.0 4mm

P4A 44.4 Thermofloat 1.0/16 Ar/ 6mm Float/16 Ar/Thermofloat 1.0 6 mm

NAŚWIETLE SATURN; DĄB; SYSTEM KRYJĄCY (1 szt.)

moduł*	400 mm	500 mm	600 mm	700 mm	800 mm	900 mm	1000 mm
1900 mm	2209/2717,07	2299/2827,77	2492/3065,16	2684/3301,32	2876/3537,48	3069/3774,87	3261/4011,03
2000 mm	2309/2840,07	2541/3125,43	2598/3195,54	2797/3440,31	2996/3685,08	3194/3928,62	3393/4173,39
2100 mm	2408/2961,84	2649/3258,27	2705/3327,15	2910/3579,30	3115/3831,45	3320/4083,60	3525/4335,75
2200 mm	2507/3083,61	2756/3389,88	2811/3457,53	3023/3718,29	3234/3977,82	3446/4238,58	3657/4498,11
2300 mm	-	2864/3522,72	2918/3589,14	3136/3857,28	3353/4124,19	3571/4392,33	3789/4660,47
2400 mm	-	2971/3654,33	3024/3719,52	3248/3995,04	3473/4271,79	3697/4547,31	3921/4822,83

NAŚWIETLE SATURN; DĄB; SYSTEM TRANSPARENTNY (1 szt.)

moduł*	400 mm	500 mm	600 mm	700 mm	800 mm	900 mm	1000 mm
1900 mm	2260/2779,80	2352/2892,96	2547/3132,81	2742/3372,66	2936/3611,28	3131/3851,13	3325/4089,75
2000 mm	2362/2905,26	2597/3194,31	2656/3266,88	2857/3514,11	3058/3761,34	3258/4007,34	3459/4254,57
2100 mm	2463/3029,49	2706/3328,38	2764/3399,72	2972/3655,56	3179/3910,17	3386/4164,78	3594/4420,62
2200 mm	2565/3154,95	2816/3463,68	2873/3533,79	3087/3797,01	3301/4060,23	3514/4322,22	3728/4585,44
2300 mm	-	2926/3598,98	2982/3667,86	3202/3938,46	3422/4209,06	3642/4479,66	3862/4750,26
2400 mm	-	3035/3733,05	3091/3801,93	3317/4079,91	3543/4357,89	3770/4637,10	3996/4915,08

*Nr modułu oznacza zakres odpowiadający kolejnym 100 mm wymiaru (szerokość, wysokość). Np.: moduł 400 mm oznacza zakres wymiarów od 301 mm do 400 mm szklenie: dwukomorowy z ciepłą ramką Chromatech Ultra o klasie antywłamaniowości P4 - P4A 44.4 Thermofloat 1.0/16 Ar/Thermofloat 1.0 4 mm

P4A 44.4 Thermofloat 1.0/16 Ar/Thermofloat 1.0 6 mm

WYMIARY DRZWI

PRESTIGE, ARGALI, ERIS, CERES

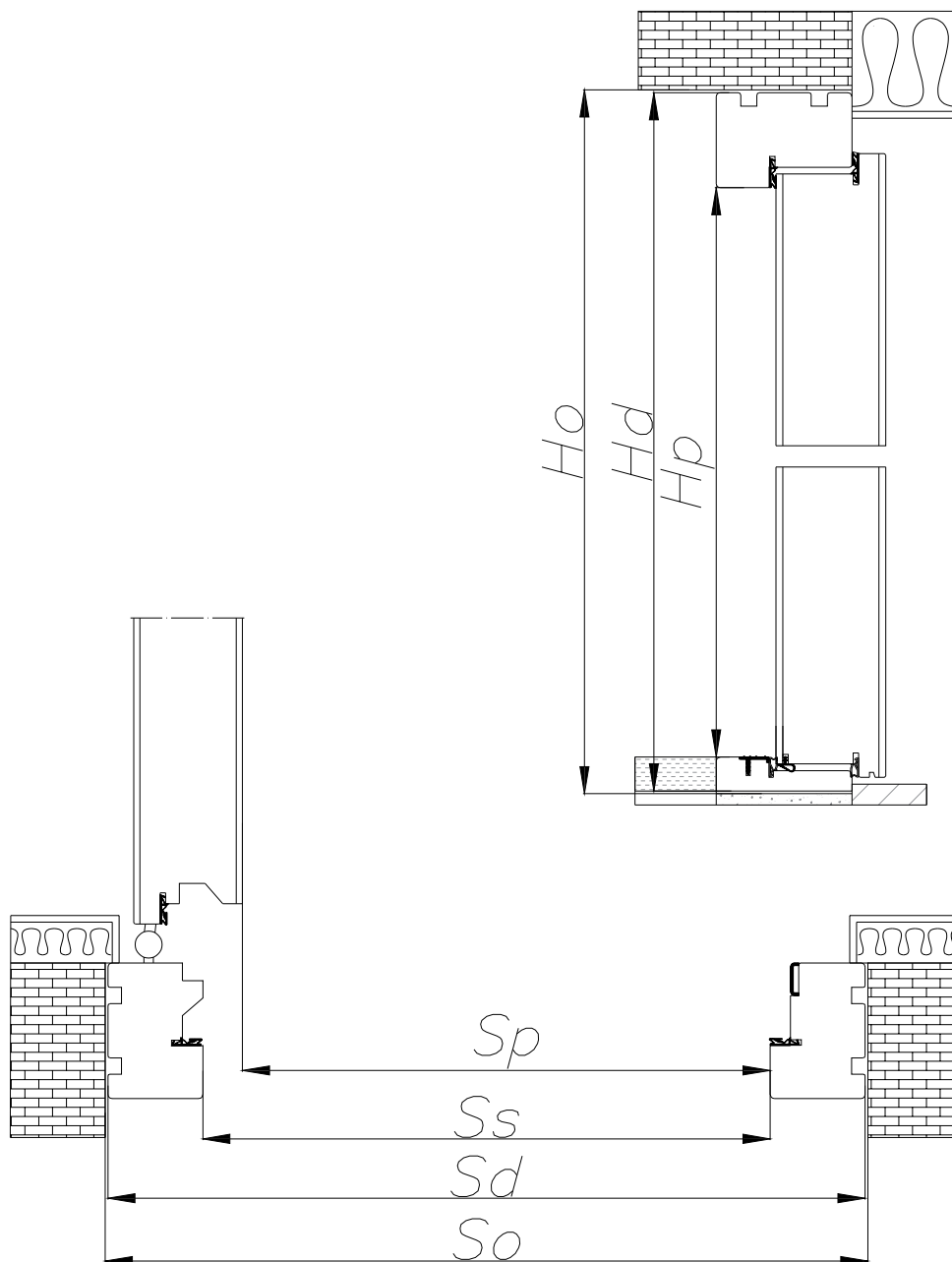

PRESTIGE

SZEROKOŚĆ

drzwi jednoskrzydłowe				
typ	S_o	S_d	S_s	S_p
„80”	1000	971	831	801
„90”	1100	1071	931	901
„100”	1200	1171	1031	1001
WYSOKOŚĆ	H_o	H_d	H_p	
	2120	2100	2005	

SZEROKOŚĆ

drzwi jednoskrzydłowe z naświetlem zespolonym				
typ	S_o	S_d	S_w	S_p
„150”	1500	1470	931	901
„160”	1600	1570	931	901
„170”	1700	1670	931	901
WYSOKOŚĆ	H_o	H_d	H_p	
	2120	2100	2005	

So, Ho - szerokość / wysokość otworu montażowego

Sd, Hd - szerokość / wysokość drzwi

Ss - wymiar pomiędzy słupami ościeżnicy

Sp - wymiar światła przejścia

Hp - wysokość światła przejścia

ARGALI, ERIS*, CERES

SZEROKOŚĆ

drzwi jednoskrzydłowe				
typ	S_o	S_d	S_s	S_p
„80”	1000	971	831	801
„90”	1100	1071	931	901
„100”	1200	1171	1031	1001
WYSOKOŚĆ	H_o	H_d	H_p	
	2120	2100	2005	

So, Ho - szerokość / wysokość otworu montażowego

Sd, Hd - szerokość / wysokość drzwi

Ss - wymiar pomiędzy słupami ościeżnicy

Sp - wymiar światła przejścia

Hp - wysokość światła przejścia

* Panele ozdobne w drzwiach ERIS wstają poza płaszczyznę skrzydła o 9 mm.

SATURN

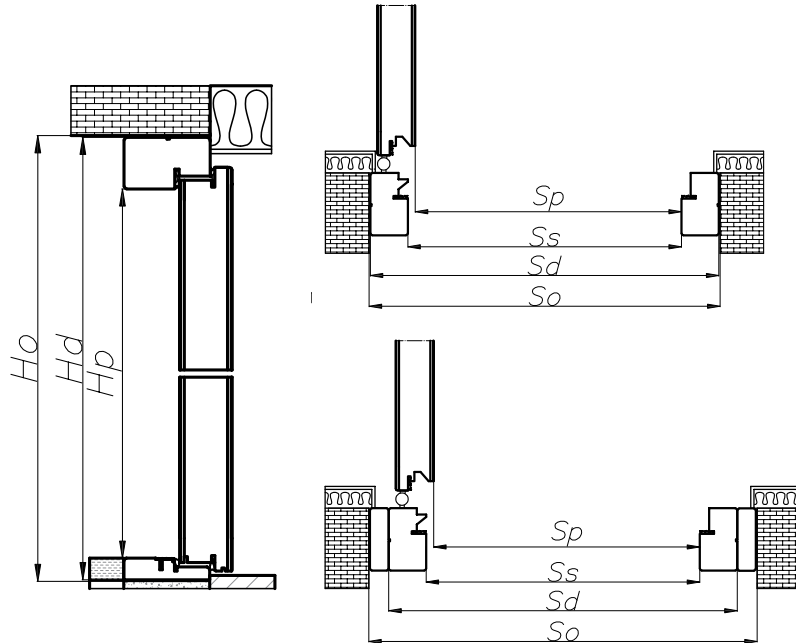

ELEGANT CLASSIC

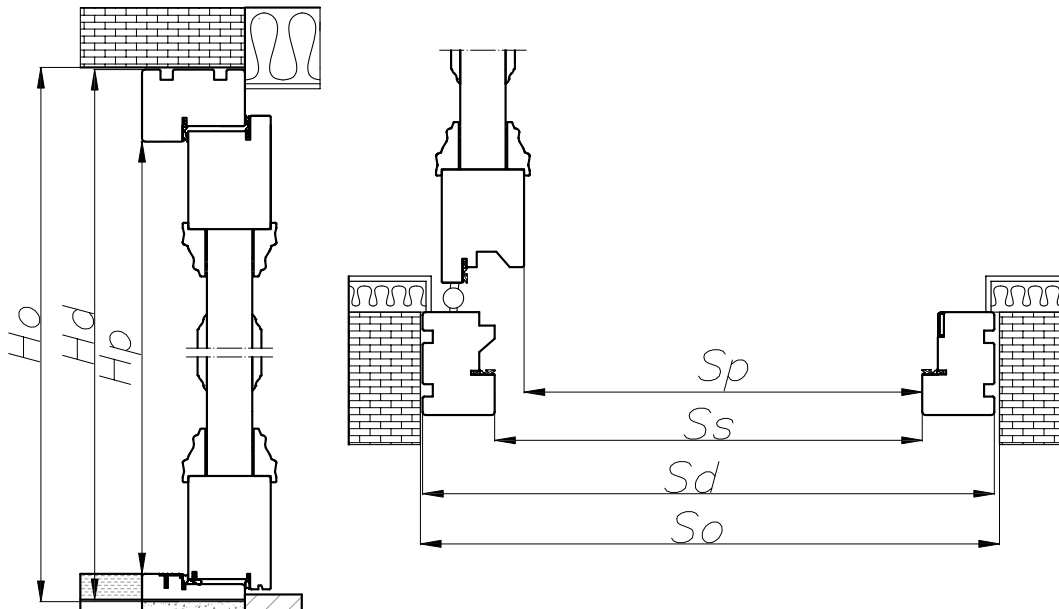

SATURN

SZEROKOŚĆ

drzwi jednoskrzydłowe				
typ	S_o	S_d	S_s	S_p
„80”	960	932	812	801
„90”	1060	1032	912	901
„100”	1160	1132	1012	1001

WYSOKOŚĆ

	H_o	H_d	H_p
	2110	2090	2005

SATURN z listwami poszerzającymi ościeżnicę **

SZEROKOŚĆ

drzwi jednoskrzydłowe					
typ		S_o	S_d	S_s	S_p
„80”	„10”	980	932	812	801
	„20”	1000	932	812	801
	„30”	1020	932	812	801
„90”	„10”	1080	1032	912	901
	„20”	1100	1032	912	901
	„30”	1120	1032	912	901
„100”	„10”	1180	1132	1012	1001
	„20”	1200	1132	1012	1001
	„30”	1220	1132	1012	1001

WYSOKOŚĆ

	H_o	H_d	H_p
	2110	2090	2005

S_o, H_o – szerokość / wysokość otworu montażowego

S_d, H_d – szerokość / wysokość drzwi

S_s – wymiar pomiędzy słupami ościeżnicy

S_p – wymiar światła przejścia

H_p – wysokość światła przejścia

** Listwy poszerzające ościeżnicę w drzwiach SATURN stosowane są tylko na pionowych elementach ościeżnicy w celu zwiększenia odległości zawiasów od obróbki muru.

ELEGANT CLASSIC***

SZEROKOŚĆ

drzwi jednoskrzydłowe				
typ	S_o	S_d	S_s	S_p
„80”	1000	971	831	801
„90”	1100	1071	931	901
„100”	1200	1171	1031	1001

WYSOKOŚĆ

	H_o	H_d	H_p
	2120	2100	2005

S_o, H_o – szerokość / wysokość otworu montażowego

S_d, H_d – szerokość / wysokość drzwi

S_s – wymiar pomiędzy słupami ościeżnicy

S_p – wymiar światła przejścia

H_p – wysokość światła przejścia

***Panele ozdobne w drzwiach ELEGANT CLASSIC wystają poza płaszczyznę skrzydła o 6 mm.

WYPOSAŻENIE DRZWI

DRZWI	PRESTIGE		CERES			ARGALI				ERIS					
	V00	V0N	V00	V1S	V2S	V00	V1S	V3S	V2S	V00	V01	V02	V03	V04	V05
WZÓR															
SAMOZAMYKACZ KRYTY	•	•	•	•	•	•	•	•	•	•	•	•	•	•	•
ANTABA AMSTERDAM	std	std	std	std	std										
OSŁONKI NA ZAWIASY	std	std	std	std	std	•	•	•	•	•	•	•	•	•	•
KLAMKA GARDA						•	•	•	•	•	•	•	•	•	•
KLAMKA SOLID SOLO	std	std	std	std	std										
LISTWY POSZERZAJĄCE OŚCIEŻNICĘ															
SZKŁO MIRASTAR (LUSTRO WENECKIE)		•		•	•		•	•	•						
SZKŁO BARWIONE		std		•	•		•	•	•						
SZKŁO REFLEKSYJNE		•		•	•		•	•	•						
SZKŁO ORNAMENTOWE		•		•	•		•	•	•						
METALOWE APLIKACJE W KOLORZE CZARNYM				•	•		•	•	•						
REGULACJA DO DRZWI ZEWNĘTRZNYCH	•	•	•	•	•	•	•	•	•	•	•	•	•	•	•
WKŁADKA 55G/50	std	std	std	std	std	•	•	•	•	•	•	•	•	•	•
WKŁADKA 35G/50															

std - element dostarczany w wyposażeniu standardowym
 • - element opcjonalny

DRZWI	ELEGANT CLASSIC							SATURN								
WZÓR	V00	V01	V02	V03	V04	V05	V06	V00	V01	V02	V2S1	V3S1	V3S2	V3S3	V3S5	V1S
SAMOZAMYKACZ KRYTY	•	•	•	•	•	•	•									
ANTABA AMSTERDAM																
OSŁONKI NA ZAWIASY	•	•	•	•	•	•	•	•	•	•	•	•	•	•	•	•
KLAMKA GARDA	•	•	•	•	•	•	•	•	•	•	•	•	•	•	•	•
KLAMKA SOLID SOLO																
LISTWY POSZERZAJĄCE OŚCIEŻNICĘ								•	•	•	•	•	•	•	•	•
SZKŁO MIRASTAR (LUSTRO WENECKIE)											•	•	•	•	•	•
SZKŁO BARWIONE											•	•	•	•	•	•
SZKŁO REFLEKSYJNE											•	•	•	•	•	•
SZKŁO ORNAMENTOWE											•	•	•	•	•	•
METALOWE APLIKACJE W KOLORZE CZARNYM																•
REGULACJA DO DRZWI ZEWNĘTRZNYCH	•	•	•	•	•	•	•	•	•	•	•	•	•	•	•	•
WKŁADKA 55G/50	•	•	•	•	•	•	•									
WKŁADKA 35G/50								•	•	•	•	•	•	•	•	•

std - element dostarczany w wyposażeniu standardowym

• - element opcjonalny

INFORMACJE DODATKOWE

Zgodnie z jednolitym tekstem rozporządzenia Ministra Infrastruktury w sprawie warunków technicznych, jakim powinny odpowiadać budynki i ich usytuowanie; załączniki 2, punktem: 1.2. **Współczynnik przenikania ciepła U(max) dla Drzwi w przegrodach zewnętrznych** lub w przegrodach między pomieszczeniami ogrzewanymi i nieogrzewanymi, od 31 grudnia 2020 r. **nie może być większy niż 1,3 [W/(m²·K)]**

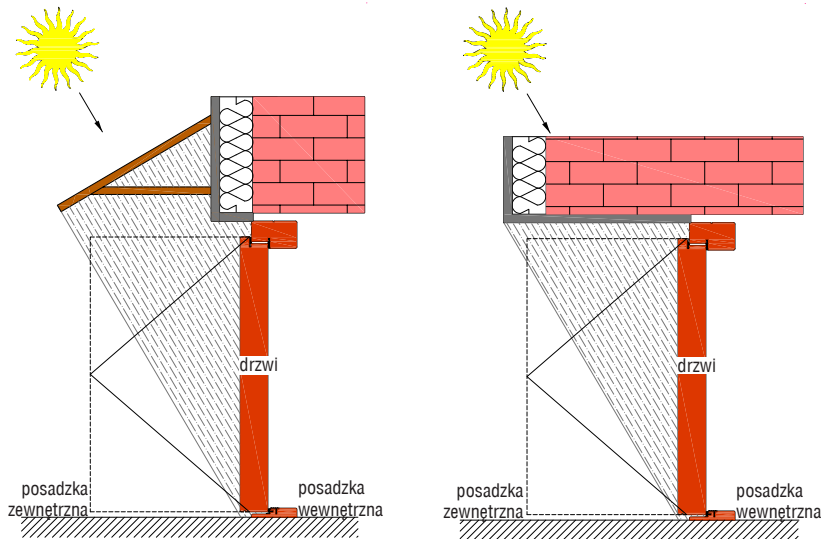
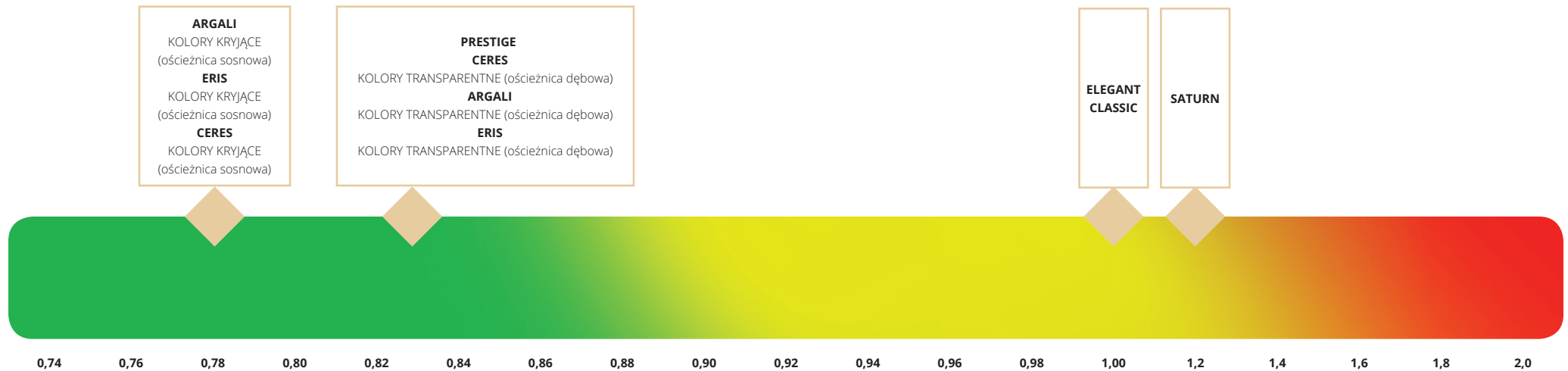

ZADASZENIE

Drzwi zewnętrzne należy zabezpieczyć przed bezpośrednim oddziaływaniem opadów atmosferycznych i słońcem poprzez zastosowanie odpowiedniego zadaszenia. Zadaszenie powinno powodować zacienienie drzwi w południe, w okresie letnim. Nad drzwiami należy zastosować daszek, którego obrys musi wystawać poza otwarte drzwi. Przy montażu we wnęce, daszek nie jest wymagany, jeżeli otwarte drzwi nie wystają poza wnękę.

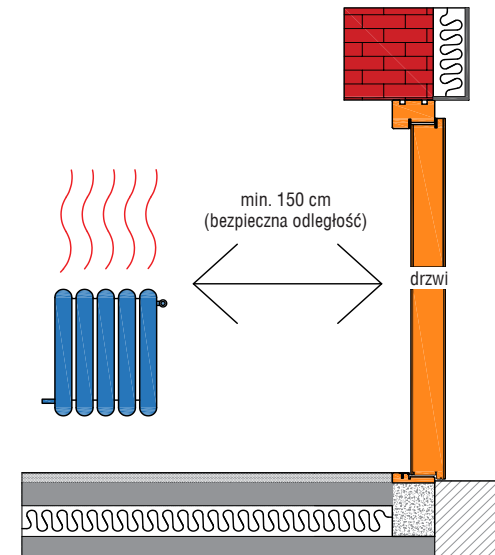

ŹRÓDŁO CIEPŁA

Drzwi zewnętrzne należy montować min. 150 cm od źródła ciepła. Taki montaż ma na celu zapobieganiu wypaczaniu się skrzydła na skutek oddziaływania dużej różnicy temperatur na skrzydło drzwiowe.

WYPOSAŻENIE STANDARDOWE

DRZWI	PRESTIGE	CERES	ARGALI	ERIS	ELEGANT CLASSIC	SATURN
OŚCIEŻNICA	dębowa 100x70 mm w kolorze czarnym 9005	sosnowa (farby kryjące) lub dębowa (farby transparentne) 100x70 mm	sosnowa (farby kryjące) lub dębowa (farby transparentne) 100x70 mm	sosnowa (farby kryjące) lub dębowa (farby transparentne) 100x70 mm	sosnowa lub dębowa 100x70 mm	dębowa (farby kryjące lub farby transparentne) 100x60 mm
PRÓG	dębowy w kolorze czarnym z ochronnym profilem aluminiowym	dębowy lakierowany z ochronnym profilem aluminiowym	dębowy lakierowany z ochronnym profilem aluminiowym	dębowy lakierowany z ochronnym profilem aluminiowym	dębowy lakierowany z ochronnym profilem aluminiowym	dębowy lakierowany z ochronnym profilem aluminiowym
ZABEZPIECZENIA	system antywyważeniowy („wreg francuski“)	system antywyważeniowy („wreg francuski“)	system antywyważeniowy („wreg francuski“)	system antywyważeniowy („wreg francuski“)	system antywyważeniowy („wreg francuski“)	system antywyważeniowy („wreg francuski“)
USZCZELKI	podwójny system uszczelki (na obwodzie skrzydła i ościeżnicy)	podwójny system uszczelki (na obwodzie skrzydła i ościeżnicy)	podwójny system uszczelki (na obwodzie skrzydła i ościeżnicy)	podwójny system uszczelki (na obwodzie skrzydła i ościeżnicy)	podwójny system uszczelki (na obwodzie skrzydła i ościeżnicy)	podwójny system uszczelki (na obwodzie skrzydła i ościeżnicy)
PAKIET SZYBOWY	dwukomorowy z ciepłą ramką TGI. Do wyboru szkło przeźierne lub barwione w kolorze szarym, brązowym lub zielonym. Pakiet szybowy posiada klasę antywłamaniowości P4. Pakiet szybowy występuje wyłącznie we wzorze V0N.	dwukomorowy z ciepłą ramką Chromatech Ultra o klasie antywłamaniowości P4	dwukomorowy z ciepłą ramką Chromatech Ultra o klasie antywłamaniowości P4	-	-	jednokomorowy z ciepłą ramką Chromatech Ultra o klasie antywłamaniowości P4
ZAWIASY W KOLORZE SREBRNYM	zawiasy wkręcane regulowane w trzech płaszczyznach - 4 szt., osłonki na zawiasy w kolorze czarnym	zawiasy wkręcane regulowane w trzech płaszczyznach - 4 szt., osłonki na zawiasy w kolorze czarnym lub srebrnym	wkręcane regulowane w trzech płaszczyznach - 4 szt.	wkręcane regulowane w trzech płaszczyznach - 4 szt.	wkręcane regulowane w trzech płaszczyznach - 4 szt.	wkręcane regulowane w trzech płaszczyznach - 4 szt.
ZAMEK	MACO listwowy wielopunktowy (2 rygle, 2 haki, wkładka główna), automatycznie ryglowany bez klucza, zamek z funkcją dzień / noc, funkcja dzień, którą można aktywować poprzez przesunięcie suwaków na listwach zamka umożliwia bezkluczowe otwieranie drzwi z zewnątrz	MACO listwowy wielopunktowy (2 rygle, 2 haki, wkładka główna), automatycznie ryglowany bez klucza, zamek z funkcją dzień / noc, funkcja dzień, którą można aktywować poprzez przesunięcie suwaków na listwach zamka umożliwia bezkluczowe otwieranie drzwi z zewnątrz	zamek FUHR listwowy czteropunktowy (2 rygle i 2 haki), ryglowany przez uniesienie klamki, dwie wkładki, wkładka górna niezależna, rozstaw 92 mm	zamek FUHR listwowy czteropunktowy (2 rygle i 2 haki), ryglowany przez uniesienie klamki, dwie wkładki, wkładka górna niezależna, rozstaw 92 mm	zamek FUHR listwowy czteropunktowy (2 rygle i 2 haki), ryglowany przez uniesienie klamki, dwie wkładki, wkładka górna niezależna, rozstaw 92 mm	zamek FUHR listwowy czteropunktowy (2 rygle i 2 haki), ryglowany przez uniesienie klamki, dwie wkładki, wkładka górna niezależna, rozstaw 92 mm
WKŁADKA	55G/50 w kolorze czarnym (zabezpieczenie związane z kluczem klasa 6, odporność na atak klasa D)	55G/50 w kolorze czarnym lub srebrnym (zabezpieczenie związane z kluczem klasa 6, odporność na atak klasa D)	-	-	-	-
OKUCIA	antaba od zewnątrz, klamka od wewnątrz – komplet w kolorze czarnym	antaba od zewnątrz, klamka od wewnątrz – komplet w kolorze czarnym lub srebrnym	-	-	-	-
KIERUNEK OTWIERANIA	otwierane na zewnątrz	otwierane na zewnątrz	otwierane na zewnątrz	otwierane na zewnątrz	otwierane na zewnątrz	otwierane na zewnątrz
KLASA ANTYWŁAMANIOWOŚCI	EN 1627 RC2	EN 1627 RC2	EN 1627 RC2	EN 1627 RC2	-	EN 1627 RC2

DOPLATY DO KOLORU PODSTAWOWEGO RAL 9016 WG GRUP KOLORYSTYCZNYCH RAL

GRUPA 1	GRUPA 2	GRUPA 3	GRUPA 4	GRUPA 5
399/490,77	499/613,77	599/736,77	699/859,77	799/982,77

PALETA RAL PODZIAŁ KOLORÓW WG GRUPY CENOWEJ

GRUPA 1															
6020	7002	7042	8000	9000	9002	9003	9011	9017							
GRUPA 2															
1000	1001	1002	1012	1014	1015	1020	4002	5001	5007	5008	5009	5010	5012	5015	5017
5019	5022	5024	6000	6001	6004	6007	6009	6012	6013	6014	6015	6021	6022	6026	6028
6029	6032	6034	7000	7001	7003	7004	7005	7006	7008	7009	7010	7011	7012	7013	7015
7022	7023	7024	7026	7030	7031	7032	7033	7034	7035	7036	7037	7038	7039	7040	7043
7044	7045	7046	7047	8001	8003	8007	8008	8011	8014	8015	8016	8017	8019	8022	8025
8027	8028	9001	9005	9010	9016	9018									
GRUPA 3															
1011	1027	3009	3012	3014	3015	5004	5014	5018	5021	6002	6006	6010	6017	6018	6025
6027	6033	8004	8012	9004											
GRUPA 4															
1013	3007	4001	4003	4005	4008	4009	5000	5002	5003	5023	6003	6011	6019	6031	8024
GRUPA 5															
1003	1004	1005	1006	1007	1016	1017	1018	1019	1021	1023	1024	1028	1032	1033	1034
1037	2000	2001	2002	2003	2004	2008	2009	2010	2011	2012	3000	3001	3002	3003	3004
3005	3011	3013	3016	3017	3018	3020	3022	3027	3028	3031	4004	4006	4007	4010	5005
5011	5013	5020	6005	6008	6016	6024	6037	7016	7021	8002	8023				

REGULACJA DO ZABUDOWY DRZWI ZEWNĘTRZNYCH

Symbol	Zakres regulacji [mm]	Kompletacja	farby kryjące	farby transparentne
ZQ1	180-210	ościeżnica + panel 76 mm + opaska 52 mm	545/670,35	590/725,70
ZQ2	210-254	ościeżnica + panel 142 mm + opaska 32 mm	600/738,00	655/805,65
ZQ3	254-276	ościeżnica + panel 142 mm + opaska 52 mm	600/738,00	655/805,65
ZQ4	276-320	ościeżnica + panel 208 mm + opaska 32 mm	640/787,20	715/879,45
ZQ5	320-342	ościeżnica + panel 208 mm + opaska 52 mm	640/787,20	715/879,45
ZQ6	342-386	ościeżnica + panel 274 mm + opaska 32 mm	710/873,30	800/984,00
ZQ7	386-410	ościeżnica + panel 274 mm + opaska 52 mm	710/873,30	800/984,00

Panele regulacyjne oraz opaski kątowe wykonane są z materiału MDF oklejonego okleiną naturalną.

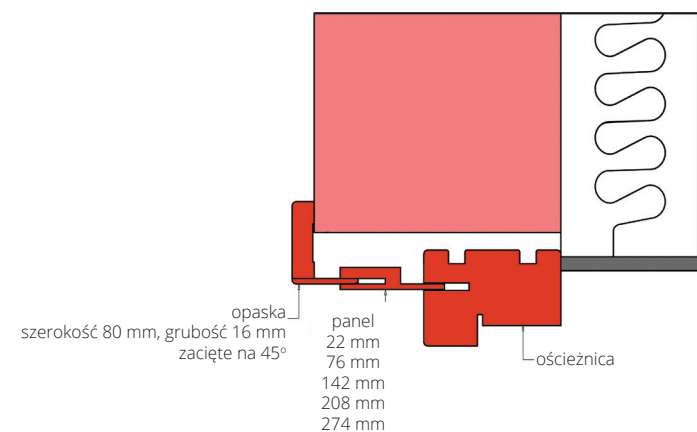

KATALOGI PRODUKTÓW





DRZWI I OKNA

POL-SKONE Sp. z o.o.

ul. Hanki Ordonówny 8; 20-328 Lublin
tel.: +48 81 728 52 85; +48 81 744 30 11-13
fax: +48 81 744 24 89; +48 81 744 39 12
e-mail: pol-skone@pol-skone.eu
www.pol-skone.eu